

magasles

345 Ft – Előfizetőknek: 275 Ft

2005. június – III. évfolyam 6. szám

Trófeatalány

Vadászat a világ végén

Két remek kaliber

A golyós fegyver

Kullancsinvázió

Vadveszély

Az új ML Mercedes

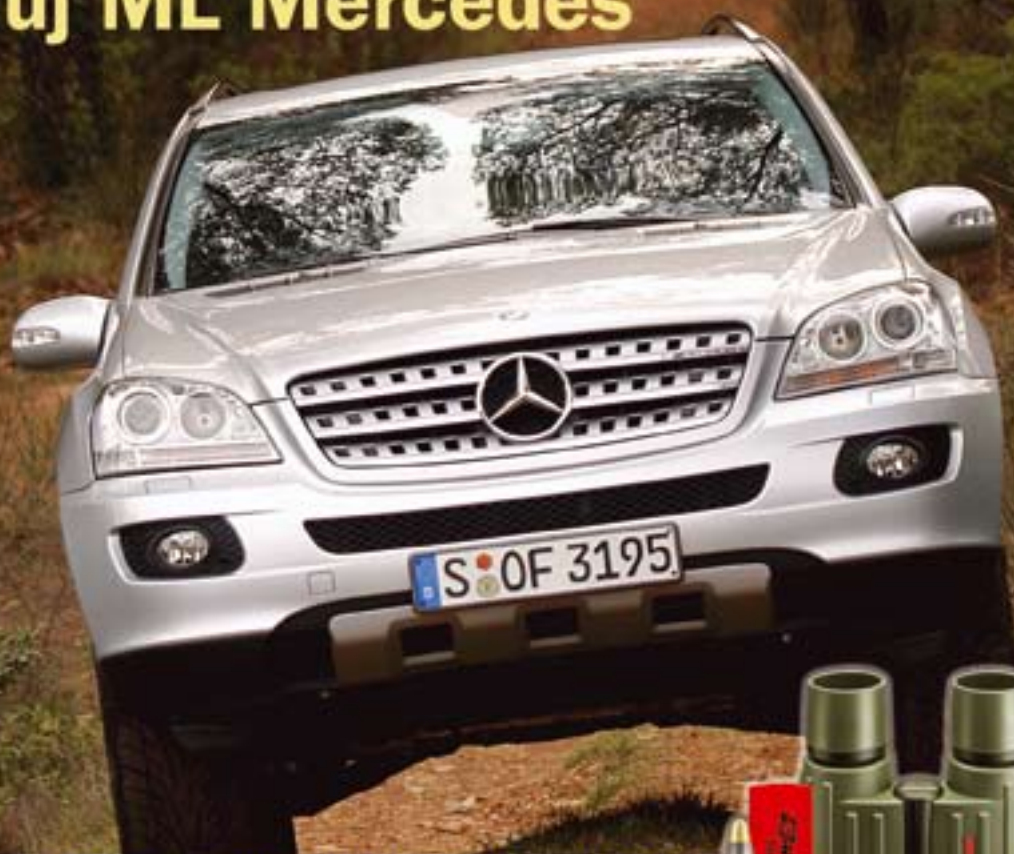

Minox, Rottweil és RWS újdonságok az IWA-ról



SUBARU

Think. Feel. Drive.



AWD

BOXERMOTOR

HIVATALOS MÁRKAKERESKEDÉS ÉS MÁRKASZERVIZ

CSIKI-BEGE AUTOPLAZA

A SZENTENDREI ÚT KIVEZETŐJÉN

1039 Budapest, Pütkösdfürdő u. 52-54.

Telefon: [+36-1] 886 56 56, Fax: [+36-1] 886 56 65

autoplaza@csiki-bege.hu, http://www.csiki-bege.hu

Hétvégén is nyitva! H-P:7-20, SZ:8-16, V:10-16

**CSIKI-BEGE
AUTOPLAZA**

Erről olvashat



Háttér / Újdonságok kavalkádja – IWA	4
Minox	4
Rottweil	5
RWS	6
Swarovski	7
Lőpor / Nagygyörgy Péter: Két remek kaliber: 243W és 9,3x62	8
Plaveczi János: Fegyvertan alapfokon / Fegyveranatómia	18
Kovács László: A hónap története / Három négyes egymás mögött.	22
Kuriózum / Dr. Hangay György: Erdei csapáson Új-Kaledóniában.	10
Erdőn, mezőn / Detrich János: Bakvadászat – Áprilisi tapasztalatok.	14
Velünk élnek / A fali gyík	27
Nagygyörgy Péter: Elbíráltam?	32
Takács Szabolcs: Nyomkereső / A dämvdad nyomai.	44
Dr. Vadász / Dr. Czerny Róbert: Vadvesztély	24
Dr. Kapiller Zoltán: Kullancsinvázió	38
Vadászmozaik / Idén is lesz vadászfesztivál Gödön!	28
Megmérettetés felsőfokon.	35
Tavasszal bírálták.	35
Örökítse meg a természet legszebb pillanatait.	41
Öt év után	41
A vadhívás mesterei	48
Négy keréken / Kasza László: Az új ML Mercedes	30
Vendégoldal / Takács Szabolcs: Fotósuli / A fényt mérni kell	34
Múltidéző / Kovács László: Wesselényi, a vadász	36
Csaholó / Mirtse Áron: A lubickolástól a vízi munkáig / Bent vagyunk a vízben! ..	42
Naptár / Június.	46
Vadászpiac	49
Börze	55
Kedvezménykuponok	56
Terjesztő partnereink.	57
Előzetes / Júliusi számunkból.....	58

Ebben a lapszámunkban az alábbi partnereinkről talál bővebb információt

Compass-Sport Bt.	9, 56	Géringér Autó Kft.	2	Steelvent Rt.	25, 56
Cont-Eco	27	Hanyi Vadászbolt	56	Sumpi-Impor-Tőr Bt.	21
Csiki-Bege Autoplaza	2	Lőrincz és Fia Kft.	56	Szent Hubertus	
Diana Szakképző Iskola ...	37	Mobilker 2000 Kft.	2, 56	Vadászbolt	2, 56
Erva Kft.	60	Nemeskéri-Kiss kúria	28	Tolmácsolás, fordítás	41
Ficsór Autóház	17	Sefag-Lábod Rt.	41	Vadászmester Bt.	56
Foto Mozaik.	47	Sólyom Fegyverjavító	45		

Minox

Előző számunkban már hírt adtunk a Minox cég új éjjellátójáról, de ezzel korántsem ért véget az újdonságok sora. Íme néhány a cég által bemutatott keresőtávcsövekből.

8-14x40 BR ED

Multifunkcionális, kompakt és elpusztíthatatlan. Ezeket a feltételeket szabják a természetjárók, amikor felszerelésüket megválasztják. A Minox új változtatható nagyítású sportoptikája igazi kuriózumnak tekinthető. A váza egy tartós és kompakt fémváz, amelyik por- és vízálló. Az apokromatikus és jó minőségű fluorid ED üveg minimalizálja a színszóródást, és garantálja a kiváló optikai teljesítményt, a részletgazdag képet, a természetes színeket és a magas kontrasztot nagy nagyítás mellett is.

Technikai adatok

- Nagyítás: 8x / 14x
- Frontlencse átmérője: 40 mm
- Kilépő pupilla: 5,0 mm / 2,85 mm
- Látómező (1000 m): 80 m / 65 m
- Szűrőküli érték: 17,9 / 23,7
- Méretek: 168x128x56 mm
- Tömeg: 895 g

Újdonságok kavalkádja – IWA

Lapunk múlt havi számában megjelent IWA újdonságokrát most tovább bővítjük!

BD 8x42 BL, BD 10x42 BL

Két extrém könnyű binokulár, kompromisszumok nélküli optikai teljesítménnyel – állítja a gyártó. A névben szereplő L (Light) a robusztus polikarbonát vázra utal. Gumirozott bevonattal ellátva biztosítja az ergonomikus és biztos tartás lehetőségét. A termékek vízállóak (5 méter mélységig).

Az újonnan kifejlesztett optikai rendszer nagy fénygyűjtő képességgel és több-



Technikai adatok

- Nagyítás: 8x / 10x
- Frontlencse átmérője: 42 mm
- Kilépő pupilla: 5,25 mm / 4,2 mm
- Látómező (1000 m): 113 m / 105 m
- Szűrőküli érték: 18,3 / 20,5
- Méretek: 143/146x126x54 mm
- Tömeg: 636 g



szörös bevonattal ellátott lencseelemekkel biztosítja a legjobb optikai teljesítményt és a természetes színek visszaadását. A tetőélprizmának és a fáziskorrektív bevonatnak köszönhetően kiváló kontrasztot kaphatunk még rossz fényviszonyok között is. A távcsövek belseje argon gázzal van töltve, így nem párasodik még extrém hőmérsékleti viszonyok között sem.

2005 június



8x25, 10x25

A Minox az igazán kompakt távcső kategóriában is mutatott be újdonságokat. A két termékre a kiváló minőség, magas technológia, kis méretek, sokoldalúság és szilárdság a jellemző – állítja a gyártó. A váz 5 méter mélységig vízálló, fémből készült és gumibevonattal van ellátva. A szemüvegesek is bizonyára örömmel fogadják majd, hiszen a betekintési távolság akár 17 mm is lehet, anélkül, hogy a kép vignettálna. Természetesen a lencséket többszörös réteggel látták el, hogy a kép fényes, magas kontrasztú és reflexióktól mentes legyen. Mindezek bizonyítják, hogy kompakt voltuk ellenére ezek a távcsövek a magas minőséget képviselik.

Technikai adatok

- Nagyítás: 8x / 10x
- Frontlencse átmérője: 25 mm
- Kilépő pupilla: 3,13 mm / 2,5 mm
- Látómező (1000 m): 110 m / 87 m
- Szűrőküli érték: 14,1 / 15,8
- Méretek: 110x108x37 mm
- Tömeg: 291 g



Sörétes dupla

A Rottweil 93E egy klasszikus, régi angol stílusú dupla sörétes puska. Angol agyazású tus és jellegzetes színezés teszi különlegessé a fegyvert, mindamelllett, hogy az oldalsó gravírozások és a zár díszítése is említésre méltó. 12/76 és 20/76-os kaliberekben, 71 cm-es csőhosszal forgalmazzák.

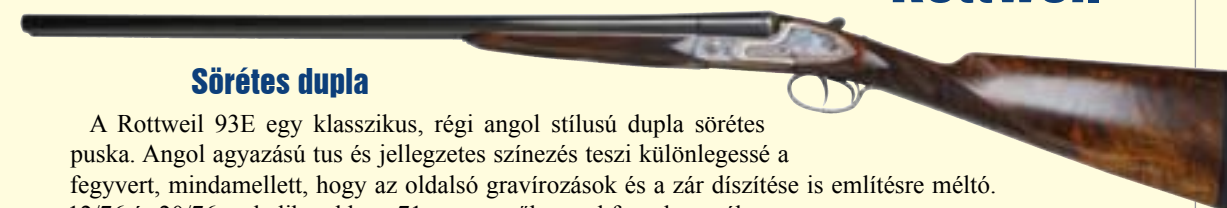

Technikai adatok

- Nagyítás: 6,5x
- Frontlencse átmérője: 32 mm
- Kilépő pupilla: 4,9 mm
- Látómező (1000 m): 140 m
- Szűrőküli érték: 14
- Méretek: 141x125x55 mm
- Tömeg: 580 g

BD 6,5x32 IF

Az igazi hatszoros nagyítású távcső vadászok számára, amely alkalmas a részletek megtartására és visszaadására, közepes és nagyobb távolságokban is, erdőben vagy nyílt terepen egyaránt. Érdekessége, hogy egyetlenegyszer kell az élességet beállítani, személyre szabni, ezek után soha többé. Ennek köszönhetően a távcső könnyű és könnyen kezelhető. Jellemzője még, hogy vízálló (5 méterig) és gumiborítású. Szemüvegeseknek különösen előny, hogy a betekintési távolság akár 19 mm is lehet.



Rottweil

RWS



Céltávcsövek

Az RWS cég céltávcsöveit már évek óta forgalmazza, de most elérkezett az idő, hogy továbbfejlessze azokat az új fizikai felfedezések és a vadászok visszajelzései alapján. Az eredmény a távcsövek Premium sorozata. A tubus egy darabból készül (30

mm-es átlagos átmérővel), optimális stabilitást biztosítva, és a belsejét nitrogénnel töltik fel a páralecsapódás elkerülése végett. A távcsövek ötféle típusban kerülnek forgalomba: 1,25–4x24, 1,5–6x42, 2,5–10x50, 3–12x56, 8x56.

Evolution

Intenzív kutatómunkája eredményeképpen az RWS bemutatta a deformációs lövedékek egy új generációját, az Evolutiont. Ez egyesíti magában a legújabb kötéstechnikát a köpeny briliáns designjával és az innovatív Rapid-X-Tippel. Az eredmény: impresszív teljesítmény a szokásos vadászati távolságokra. A behatolás utáni szinte 100%-os maradéktömeg abszolút meggyőző érv.

Forgalmazott kaliberméreték

- 7x64 EVO 159 g
- 7x65R EVO 159 g
- .308 Win. EVO 184 g
- .30-06 EVO 184 g
- .300 Win. Mag. EVO 184 g
- 9.3x62 EVO 291 g
- 9.3x74 R EVO 291 g

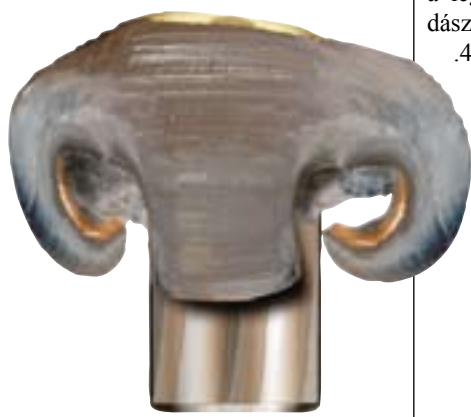

.404 Rimless

Ez a nagy kaliberű töltény – amely úgy is ismert, hogy 10,75x73 – hosszú múltra tekinthet vissza. Mindig is népszerű volt a nagyméretű állatok vadászatához Afrikában és Ausztráliában, de voltak idők, amikor más kaliberek kerültek előtérbe. Most az RWS újra forgalomba hozza ezt a méretet, amely a cég kínálatából a legerősebb töltény a legnagyobb vadászkaliberrel. A .404 Rimless kalibert 26 g-os lövedékkel kínálják.



Titan 3



Az elismert Titan sorozatú golyós fegyverek most a Titan 3 modellel bővülnek. A többi modellhez hasonlóan ez is a megbízható golyós fegyverek összes jellemvonásával bír. Gyors és könnyű kezelést és kiváló löteljesítményt ígér. A fegyver kinézete a szokásos – szolid és elegáns. A cső 56 cm hosszú, a fegyver tömege 2,9 kg. .222 Rem., .223 Rem. és 5,6x50 Mag. kaliberekben készül.

Swarovski

Habicht PVI-2

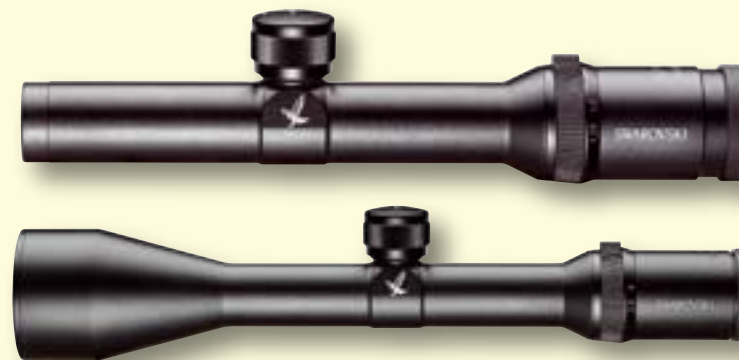

A korábbi Habicht PVI-1 fegyvertávcső ultra precíz hagyományait követve a Habicht PVI-2 egyik PVI-2 High Grade egy új sorozat az innovatív, második képsíkú célkeresztek rendszerében. Ennek eredményeképpen a célkereszt mérete nem, csak a megfigyelt cél nagyítódik. Az eredmény: jobb célzási lehetőség.

Végeredményeképpen négy különféle célkereszt választható az új fegyvertávcsőhöz: LD (Line Dot – vonal pont); CD (Circle

Dot – kör pont); BD (Bar Dot – oszlop pont) és a 4-l. Mind egyik PVI-2 High Grid fegyvertávcsőt felszerelték az új és innovatív BE 4 Digital világító egység-

gel. Ennek előnye a többi egység szemben a nagyobb fényintenzitás, így szélesebb világosság tartomány lefedésére képes, ezáltal az összes potenciális nappali és éjszakai követelménynek megfelel. Memóriefunkciójának köszönhetően a fényerő bekapcsoláskor automatikusan a legutoljára beállított értékre áll rá.



Laser Guide 8x30

A cég új távolságmérője, amelynek alapja egy 8x30-as monokulár, a Swarobright felületkezeléssel. Ez utóbbi garantálja a fényes és optimális színvisztaadású képet.

A távolságmérő 1500 m-ig képes dolgozni, ±1 m pontossággal és legfeljebb 2 másodperces mérési idővel. A távolságmérő ún. scan módja alkalmas mozgó tárgyak, állatok távolságának megállapítására is, legfeljebb 1000 m-ig.



A puska megszerzése nem volt egyszerű, lévén akkoriban csak a Harmónia bolthálózat debreceni boltjában volt belőle egy darab. Telefonos egyeztetés után a fegyvert még hétfőn félrerakattam, a boltvezetővel pedig abban maradtunk, hogy péntekig – ha sikerül – megyek a puskáért.

A „ha” azért került a mondatba, mert egyrészt a gyakornoki fizetésem négyszerese volt a puska ára, másrészt Budapest mellől el kell menni érte, ami szintén költség. Megkezdődött a versenyfutás az idővel: a puska árát és az utazási költséget össze kellett szedni! Az idők során összegyűjtöttem hullajtott agancsokat pénzzé tettem, s barátnőm szintén beszállt egy jelentős összeggel. Így péntek hajnalban Trabantommal útra kelhettem az új „golyósért”.

A boltvezető becsületére legyen mondván, a puska valóban félre volt téve, és amint kezembe vettem és nézegettem, tudtam, hogy sok szép közös élményben lesz részünk. Ahogy hazaértem, alig vártam, hogy kipróbálhassam – csak úgy, nyílt irányzékkel, szintén kölcsönként lőszerrel.

A távcső megszerzése – miután a kölcsönöket visszafizettem – nem volt egyszerű. Ám végül „összeállt” a puska: 6x42-es Schmidt & Bender távcső 4-es irányzójellel, eredeti Tikka távcsőszerelék és 6,5 g-os Norma Soft Point lőszer. 100 m-re lett belőve, így 150 m-en a lövedék 3,2 cm-t, 200 m-en 10,2 cm-t esik.

Puskámat közel tíz esztendeig használtam, nagy örömmel és megelégedéssel. Lőttem vele jó néhány gím, dám, muflon, őz tarvadat, süldőt és két gímikát, valamint néhány nagytestű kant is.

Nagyon fontos, hogy a puska képességeit ne becsljük túl! Mindig megvártam, míg a

A kilencvenes évek közepén vásároltam első, új golyós fegyveremet, mégpedig egy finn Tikka Popular 243 Winchester-t.

Két remek kaliber: 243W és 9,3x62

Nagygyörgy Péter

vad teljes oldalát mutatta, és nyugodt körülmények között, blatra célozva engedtem útjára a kis lövedéket, lehetőleg 100 m-en belüli távolságon. Ha nem volt jó a pozíció, inkább nem lőttem. A rálövés helyén néha bőségesen találtam vért, ilyenkor a vad megkeresése nem okozott gondot. Ellenben előfordult – főleg téli szörben lévő disznónál, muflonnál –, hogy egyáltalán nem volt vér. Ebben az esetben viszont nehéz utánkeresésre kellett számítani – főleg fedett terepen –, pedig a vad a gondos célzásnak köszönhetően csak rövid halálvágtát tudott megtenni.

Emiatt figyelmem egyre inkább egy nagyobb kaliber felé fordult. Ez a kaliber a 9,3x62-es. Vadászvendégeim, akik ilyenekkel vadásztak, általában tisztán lőtték vele a vadat, és ami nagyon fontos, szinte mindig bőséges sebvér maradt.

Elkezdtem tanulmányozni a ballisztikai táblázatokat, szakkönyveket, és azt vettem észre, hogy könnyebb lövedéktömeggel szinte azonos a röppályája, mint a 30-06-osé, ami köztudottan nem rossz.

Még egy fontos információra volt szükségem, ez pedig a fegyver hát-



(a szerző felvétele)

rarugása. ZENTAI BÉLA *Vadászfegyverek és lőszer*, valamint DR. ZOLTÁN ATTILA *Vadászfegyver és lőismeret* című könyve szolgált bizonyos információval, de ez még nem volt elég. Ezért egyik ismerősömtől kölcsönkértem és kipróbáltam egy jó öreg 9,3-ast. Kérdésemre megkaptam a választ: nem volt kellemetlen a fegyver hátrarugása, így a puskát rövid időn belül megvettem.

Szintén Tikkára esett a választásom, az előzőekben leírt, szép élményeket nyújtó kistestvéreknél és árának köszönhetően ugyanis, azon túl, hogy az előző Tikka igen szépen egyenesen hordta a lövedékét, soha el nem romlott, nem mondott csütörtököt.

A puskára a közepes árkategóriájú Meopta Artemis 2100-as 3–12x50-es világítópontos távcsőve került, eredeti Tikka távcsőszerelékkel. Ezt a céltávcsövet az ára miatt is nyugodtan tudom ajánlani, ugyanis 30-as tubusátmérője, üveglencséje igen jó optikai tulajdonságokkal ruházta fel. Ha nem is egy Zeiss vagy Schmidt & Bender – de jól használható!

A Tikka tusatalp gumiját lecseréltettem egy 3,5 cm vastag ventilált Pachmayr gumira, de előtte még a tusba egy Blaser Kickstop került. RWS 14,6 g-os Doppelkern lőszerre lett belőve 160 m-re, így 100 m-en 4 cm magasat lő, 200 m-en 7,6 cm-t esik a lövedék. Tehát nyugodtan lehet a vadászias lőtávon belül használni.

A Doppelkern lövedék igen jól vizsgázott. A puska szereti, jó szórás-képet lehet vele elérni. Előfordult, hogy 100 m-en 2-3 cm-es körön belül vannak a lövések. Szinte minden vadat átüt, ami a kétoldali sokkhatás és a mindkét oldali vérzés szempontjából fontos!

A puska, így felszerelve, szerintem nem rúg nagyobb, mint egy 16/70-es sörétes.

Amióta megvan a 9,3-as, szinte mindig ezt viszem magammal, ha vadászni megyek. Volt, hogy vizsgálat céljára rókát kellett löni, szintén a 9,3-assal teljesítettem a feladatot. Ami érdekes, hogy a róka gereznáját nem tépi meg úgy, mint a 243-as, és általában a nagyvadat sem roncsolja, de néha előfordult, hogy jelentős bevérzést tapasztaltam a be- és kimenetel körül.

Ha vadászokkal beszélgetve a fegyverek kalibere kerül szóba, és elmondom, hogy 9,3-assal vadászom, sokszor megdöbbennek, hogyan lehet „ágyúval verébre” löni? Ilyenkor megemlítem, hogy csak 2,9 g-mal lövök nehezebb lövedéket, mint például a meghökkenő, 30-06-os 11,7 g-os lövedékkel vadászó kollégám. Akkor tehát ő is ágyúval vadászik?

Zentai Béla már korábban említett könyvéből származik a lenti összehasonlító táblázat – a teljesség igénye nélkül –, amely az amerikai John Taylor által kifejlesztett KO-szám európai mértékegységre alakított és Zentai által korrigált adatait tartalmazza. Sajnos a vadászok körében még egyelőre ismeretlenek vagy kevéssé ismertek ezek a viszonyszámok, pe-

dig ha hozzáértő, lőszerrel, fegyverrel foglalkozó szakemberek állítják, hogy pontosabb, megbízhatóbb értéket mutatnak a fegyverek vadászati használhatóságuk szempontjából, hinnünk kellene nekik, alkalmaznunk kellene, hiszen a számok magukért beszélnek.

Taylor-féle KO-érték

243 W	10,8	TM/Norma
7x64	20,6	TIG/RWS
30-06	22,3	Nosler/Norma
9,3x62	37,3	TUG/RWS

3051 település utca szinten
NaviGuide 4.0

GPS

Éjjellátó akció!
keresd a kupont!

Vadászolgálati körzeteknél, magánlövészeteknél csatlakozni!

kétszemes éjjellátó
3,5 x 70mm objektív

OTICS

egyszemes éjjellátók:
2,8x vagy 5x nagyítás
beépített infra

COMPASS
SPORT

Mégis meg lehet érteni a vadászok 40. születésnapját

GPS ÉS TÁVCSŐK
Egy 2000-as években is...
Tudja ez a...
Egy 10. születésnapján is...
Tudja ez a...

A szerző nemrégiben ellátogatott erre a kevésbé ismert Dél-Csendes-óceáni francia gyarmatra. A dűvadak vadászatát itt nem szabályozzák törvények, s a házi sertés elvadult változatára mindig és szívesen vadásznak a helybeliek. Igaz, nem kimondottan az európai hagyományok szerint... Egy ilyen „rendhagyó” vadászatról számol be szerzőnk.

Erdei csapáson Új-Kaledóniában

Dr. Hangay György



Kövér esőcseppek hullanak, még a vastag zsúpfedél sem fogja fel kopogásukat. Fullasztó a meleg, pedig még alig pirkad. Két vendéglátóm, Jean-Pierre és Bopol már mocorog, őket is felébresztette a zápor. Nem hiányzik ez most, mert vadásznapi nézünk elébe, s nem is akárhol, hanem Észak-Új-Kaledónia sűrű erdővel borított vidékén. Szállásunk egy kanak – így hívják a helybeliek a melanéz őslakosokat – kunyhó. Sok kényelmet nem ad, de legalább megvéd az esőtől.

Gyors reggeli – a tegnapi vacsora maradéka – után már szedelődzködünk is, hogy körülnézzünk tanyánk környékén. A terület egy ismerős francia farmeré, jó nagy darab föld, legalább 300 hektár. Csak részben megművelt, főleg banánültetvény, a java része pedig jóformán érintetlen őserdő. Azt hinné az ember, hogy egy ilyen terület megőrizte eredeti növény- és állatvilágát – de sajnos nem ez a valóság.

Ha az ember nem is lakta be ezt a tájat, a behurcolt állatok annál több kárt okoztak benne. A hajókon érkező patkányok, az elvadult házimacsák és kutyák, de még a patkányirtás céljaira betelepített hermelin is rettenetes pusztítást okozott az elmúlt száz-egynéhány évben. Sok kétlábú, hulló, madár és még több gerinctelen állatfaj került végveszélybe, néhány faj ki is pusztult.

A természetpusztításban még az említett kártevőkön is tútesz egy másik behurcolt, elvadult állat: a házi sertés. Akárcsak a világ sok más helyén, ez a sokféle körülményhez könnyen alkalmazkodó állat itt is nagyon elszaporodott. A meleg éghajlat, a csapadékból időjárás kiváló otthont nyújtott neki, és mivel kedveli a húst – élő zsákmányt és döngöt egyaránt –, a ragadozókhöz nem szokott őshonos ál-

A banánültetvény kedvenc tartózkodási helye az új-kaledóniai disznóknak.



Helybeli vadászok.

latok könnyű prédának bizonyultak. Mindez persze nem zavarta volna az új-kaledóniai farmert, de a mezőgazdaságban okozott károkat már nem nézhette tétlenül. Új-Kaledóniában minden vidéki ember, aki meg tud magának engedni egy puskát meg egy maréknyi muníciót, előbb-utóbb disznóvadászá válik. Ennek a dűvadnak irtása szinte a mindennapi munka részévé vált, s a friss hús gyakran használt nyersanyaga lett úgy az őslakosok, mint a gyarmati franciák konyhájának.

Vendéglátóim otthonosan mozognak a csuromvizes erdőben. Perceken belül úgy nézünk ki, mintha ruhástól zuhanyoztunk volna, de nem számít, mert a hőség fokozódik, sőt mi több, a felhőzet is szakadozik már. Ez sem számít sokat, mert a sűrű lombosítóról csak néha-néha kukkanthatunk fel az égre. Félhomályban cuppogunk egy sáros csapáson, melyet nem emberek, hanem disznók tapostak.

Alig teszünk egy pár lépést, már

fel is ugratjuk az első disznót. De csak halljuk, mert látni nem lehet a sűrű aljnövényzet miatt. Olyan zajjal csörtet mélyebbre, mintha egy egész konda lenne – talán az is? Csak találgatjuk, s megyünk tovább. A csapásról nem tudunk letérni, mert ellentétben azokkal az esőerdőkkel, melyekben ez idáig megfordultam, itt sűrű, tüskés bozót akadályozza az előrehaladásban. Jobban megnézem, s már látom is, hogy mindenféle behurcolt növény: vadmálna és lantana főként. Egyetlen esélyünk a vad megpillantására akkor lenne, ha szembetalálkoznánk eggyel az ösvényen. Cuppogunk hát tovább, libasorban. Szerintem olyan zajt csapunk, hogy ha csak valami süket vén kannal nem hoz össze a sors, nem lesz itt zsákmány egyhamar.

– Ez nem lesz így jó! – mondja Jean-Pierre, mintha csak olvasná gondolataimat. – Kutya nélkül nem fog ez menni – teszi hozzá.

Visszafordulunk. A tanyán hagyott emberünket leküldjük a faluba, hozzon kutyát. Fel is pattan pöttömnyi kis lovára és elgalopozik, lefelé a völgybe. Nekifogunk a csuromvizes puskák tisztításának, de egy óra sem telik el, s már halljuk is egy autómotor zihálását. Az ütött-kopott dzsip szinte kerékagyig sülyed a sárban, de azért csak felkaptat a kunyhóhoz vezető lejtőn, s már meg is érkezett a segítség, egy hosszú pofájú, hosszú szőrű, bizonytalan származású kutya képében – s ráadásként egy csapat „vadással”. Egyikük maga a farmer, egy idősebb francia, illetve caldoche – ahogy magukat az itteni fehérek nevezik – és egy-két kanak. Két puskájuk is van, sok esőt és kevés olajat látott fustélyok – nem szeretnék a közelükben lenni, amikor elsülnek. Megkönnyebbülök, mikor látom, hogy lőszer nincs bennük. De felesleges volt aggodalmam, mert kiderül: valószínűleg nem is lesz rájuk szükség. Csodálkozó tekintetemre válaszként mindegyikük megmutatja fűrészlapból készített, borotvaesre köszörült kését. Ez a mai napra előírt fegyverzet! Sebaj, megfigyelőként azért továbbra is részt veszek ebben a kissé rendhagyó vadászatban. ▶

Újból nekivágunk az ugarnak, ezúttal más irányban, nem az erdő, hanem a közeli banánültetvény irányában. Fátlan, szántóföldszerű talajon haladunk, nyilván banán volt itt is azelőtt. A banánültetvény egy kicsit hasonlít a kukoricásra, mert amint a gyümölcsöt learatják, a „fákat” is kivágják. Azért tettem idézőjelbe a fát, mert a banánfa nem fa, sokkal inkább egy óriási fűfélé, amely egyszeri termés után előregszik, elhal. Ha tövig levágják, gyökérről újrarahajt, virágzik, és termést is hoz. A friss, zsenge hajtás kedvelt disznócsemege – ezért igyekszünk erre felé.

Nem sok jót nézek ki a kutyából – igazságtalanul, mint az később ki fog derülni –, mert egyelőre csak egykedvűen kullog nyomunkban – neki sem tetszik az eső, pedig az most már csak szemerkél. Társaim viszont annál bizakodóbbak, hangosan beszélgetnek, nevetgélnek, némelyikük rá is gyújt – s szomorúan konstátálom, a cigarettafüstöt néha előttünk hajtja az össze-vissza lengedező gyenge szellő, egyenesen a disznók felé, ha egyáltalán utunkba akadna akár csak egy is. Mert akárhogy igyekszünk, vadnak még csak nyoma sincs – illetve nyoma azért van, mert túrást látunk éppen eleget.

Már vagy egy órája dagasztjuk az agyagos dágványt – de sehol semmi. Vagy talán mégis? Egyszerre csak kutyánk nekilődül, s már lohol is előre. Jó orra lehet, ha szagot kapott a változó irányú szellőben. Pillanatok alatt el is tűnik, az előttünk zöldellő banánültetvény elnyeli. Sietősre fogjuk, már amennyire ez lehetséges a bokáig érő, vendégmarasztaló sárban, s már halljuk is négylábú barátunk csaholását.

– Már hív minket! – mondja Maurice, a kutya gazdája. Most már csendesebb a társaság, Jean-Pierre suttozva magyaráz:

– Maurice megérti, mit mond a kutyája. Ha így ugat, az azt jelenti, hogy megállított egy disznót, s hívja a gazdáját, siessen!

Ilyen sűrű erdőben nem könnyű kutya nélkül disznót találni!

Elérjük az ültetvény szélét, melynek mélyéről egyre türelmetlenebbnek tűnik a csaholás.

– Már nem tudja sokáig tartani! – mondja Maurice.

Igyekszünk gyorsabban cuppogni, az ugatás egyszerre csak megszűnik, de hallunk helyette mást: horkantásokat és visítást, folyik a csetepaté, a kutya–disznó közelharc, török-ropog az aljnövényzet.

– Megfogta! – adja a helyzetjelentést Maurice, mert az ugatás megszűntéből tudja, a kutya ráakaszkodott a disznóra. Szerencsére itt korántsem olyan sűrű megütkés az aljnövényzet, mint az erdőben, éppen ezért jobban is haladunk.

Másodperceken belül ott is vagyunk. A harc színhelye már olyan, mintha munkagéppel egyengettek volna el – a növényzet letaposva, kisebb banánfák kidöntve. A porond közepén, mint két gladiátor, úgy küzd a kutya és egy fekete, mintegy 60-70 kg-os ürge disznó. Egyik fülét a kutya keményen ha-



Az apró, de erős lovak jól bírják a forró, párás éghajlatot – meg a meredek kaptatókat.



Megérdemelt zsákmány.

(a szerző felvételei)

rapja, el nem engedi, úgy tartja fogai között, mintha satuba fogta volna. A disznó egyáltalán nem olyan, mint hajdani háziállat ősei lehetnek, hanem koromfekete, szinte karcsú, csupa izom és vad életerő. Fogait csattogatva próbálja elkapni a kutya nyakát, mellét, lábát – ahogy csak tudja, illetve tudná. Mert a kutya gyakorlott harcos, ügyesen kitér az életveszélyes harapások elől, ide-oda táncol, de a fogai közé zárt fület el nem engedi a világ összes kincséért sem.

– Gyorsan! Gyorsan! Kapd el a lábát! – kiált Jean-Pierre, s Bopol már vetődik is előre, mint egy jobbfejű kapus, hogy megragadja az ide-oda ugráló disznó egyik hátsó csülkét.

A drámának néhány másodperc múlva Maurice kése vet véget. A kutya kap néhány elismerő szót,

meg egy kis simogatást, s most már lihegve kushad a zsákmány mellett. Lógó nyelvvel, szélesre húzott pófájával mintha csak vigyorogna, és azt mondaná:

– Nélkülem nem sokra mentetek volna! – s ebben igaza is lenne.

A legtöbb caldoche szakértője a böllér mesterségnek. Társaim sem képeznek kivételt, és csak pár perc telik el, s a zsákmány kizsigelerve, gúzsba kötve már útban is van a tanya felé. Hosszú rúdra lógatva, két erős legerő váll között himbálódzva teszi meg az utat a tanyaig.

Maurice büszkén hagyja magát lefényképezni, úgy szorongatja zsákmányát a dzsip hátuljában ülve, mintha kedvenc társállata lenne. Jól jön a friss sertéshús holnapra, mert ünnepség lesz a faluban. A kanak háztáji gazdaságokban nem nagyon tenyésztnek baromfin kívül mást, mert a fogyasztandó húst leginkább vadászattal szerzik. Még a karácsonyi pulyka – mely a házi pulyka elvadult változata – is a vadonból kerül elő, nem beszélve a jávai rusa szarvasról, mely már vagy száz éve él itt. Mellesleg megemlíteném, hogy a világ legerősebb rusa bikáját is itt lötték!

A kanak hagyományok szerint ilyenkor sokan gyűlnek össze, nagy lakomát rendeznek, s legtöbbször bemutatják valamelyik ősi eredetű táncukat. A melanéz emberek legtöbbször igen muzikális, és az itteniek is gyönyörűen, több szólamban tudják énekelni nemcsak hagyományos dalikat, hanem a misszionáriusoktól tanult zsoltárokat is. Egy ilyen, nem turisták számára rendezett ünnepségen részt venni felejthetetlen élmény. S talán egyben kárpótlás is a disznóölés jellegű vadászat élményéért! ◀



Legutóbbi számunkban nagy vonalakban áttekintettük az őzbakvadászat alapelveit, az állománykezelés, a válogatás főbb szempontjait. Ehhez természetesen segítségül vettük a legismertebb szaktekintélyek véleményét, a szakirodalmat is. Igazán azonban a gyakorlatban, állandó megfigyeléssel, vadászattal, vadásztatással töltött idő a leghasznosabb, a terepen tanult ismeretek bizonyulnak mindig a legmaradandóbbnak.

Bakvadászat – áprilisi tapasztalatok

Detrich János



Most ismerjük meg két bizonyos szempontból hasonló, de sok szempontból eltérő feltételek között és gyökeresen más szemlélettel irányított vadásztársaság áprilisi eredményeit, kissé a „színfalak mögött” is betekintve.

Az egyik társaság, az egyszerűség kedvéért nevezzük X vt.-nek, Debrecen közvetlen közelében közel 9000 hektár területen gazdálkodik. Területének megoszlása nagyjából fele-fele arányban erdős és mezőgazdasági terület. Határának jelentős szakasza a város közigazgatási határvonalán fut, pihenőközpontok, horgásztavak tarkítják, forgalmas fő- és mellékutvonalak tagolják. Területét néhány kis vízhozamú patak szeli át, mélyebb fekvésű, vízállásos rétjei legkésőbb június hónap végére kiszáradnak. Erdős övezetének talaja legnagyobb részben lösz, homok, a mezőgazdasági területek talaja főleg réti talaj.

A másik társaság, legyen a neve Y vt., Polgár körzetében gondoz egy az előbbiéhez hasonló nagyságú területet, amelynek egyharmada a Tisza árterén fekszik, határvonalát hosszú szakaszon a folyó bal partja jelenti. Erdő – puhafás ártéri állomány – a terület egy százaléka. Legnagyobb része mezőgazdasági művelés alatt áll, ez alól kivételt képeznek a nem kis területet elfoglaló vizenyős laposok, sással, náddal benőtt területek. Az ártéri részt kubikgödörök, morotvák teszik változatossá. Talaja nagyrészt öntéstalaj, egyes területein csernozjom és réti talajok találhatók.

Apróvad, őz, vaddisznó

Két jellemzően apróvadász területről van szó, ahol számottevő őzállomány található, a vaddisznó feljövőben van az X, jelentősebb számban az Y területen. Az apróvadállomány tekintetében már komoly különbség mutatkozik, míg az X területen a zavartság és a kizsároló szintű vadászat folytán a fácán és mezei nyúl állománya a végtelékig degradált, az Y területen mindkét faj magasan kielégíti a vadászati igényeket. Itt tenyésztett apróvad sem kerül kibocsátásra.

Az X terület őzállománya erős közepesként volt jellemezhető a kilencvenes évek közepéig, zömében 350–400 gramm közötti átlag trófeasúllyal. Ettől az időszaktól azonban elkezdődött az állomány el fiatalodása. Ennek a folyamatnak több oka is volt, ezek közül kettőt érdemes kiemelni. Az egyik, hogy az anyagi jellegű gondokat – amelyek egyébként más társaságokat sem kíméltek – az „aranytartálék” felélésével, vagyis az őzállomány javának kilövésével próbálták megoldani. A másik, hogy a hivatásos vadászok gyakori cserélődése miatt nem állt rendelkezésre olyan, a hivatás iránt elkötelezett, magas szintű szaktudással, tapasztalattal és megfelelő szemlélettel



bíró szakszemélyzet, amely nélkül az állomány kezelése elképzelhetetlen. S talán harmadik okként állhat itt az orvvadászat hihetetlen mértékű elburjánzása, amely több kisebb-nagyobb település közelségének köszönhető.

Az anyagi nehézségek a kilencvenes évek második felében az Y társaságot sem kerültk el. Azonban a tagság egy része nem kis áldozatot hozva megőrizte a vadászati lehetőséget és a terület egységét is. Egy igen szerencsés elgondolást megvalósítva olyan vízi élőhelyfejlesztést hajtottak végre, amely vízivadászattal hatékony segítséget jelent a gazdálkodás anyagi hátterének fenntartásában. Magyarán szólva, nem kizárólag az őzbakok kilövéséből származó jövedelemre kell a társulat működését alapozni. Ez a tény óriási előnyt jelent az őzállományt kezelő vadgazda számára, hiszen a legjobb képességű bakok védelmével elérheti, hogy mind több érett, érmes agancsot viselő példány kerüljön terítékre.

Kell a középkorosztály

Az elmúlt alkalommal megállapítottuk, hogy a középkorosztály kímélete jelenti a helyes állománykezelés egyik alappillért. Ha nem az őzadászat jelenti a társaság egyetlen bevételi forrását, akkor a jó teljesítményt nyújtó bakok elejtésével megvárható az az esztendő, amelyikben valószínűsíthetően a legerősebb agancsot fogják felrakni.

Az ilyen lehetőség leghatékonyabb kihasználásához azonban még szükség van olyan szakképzett, lelkiismeretes hivatásos vadászokra is, akik munkájukat mindenkor a legmagasabb szinten képesek elvégezni. A bakokat – mondhatjuk – „személyesen” kell ismerniük, éveken át. Tudniuk kell, hol van a megszokott revírjük, mivel azonban ez változhat, így kül-

ső jegyek alapján is meg kell tudniuk különböztetni őket. Ehhez kell a mindennapos, módszeres megfigyelés, hozzá az írásos feljegyzések, a fénykép, a videofelvétel. Ezenkívül pedig elengedhetetlen a tapasztalatok rendszeres közös értékelése, a felvételek közös megtekintése. Hasznos ez abból a szempontból, hogy egy-egy apró részlet se kerülje el a figyelmünket, amikor egy bak testalkatát, viselkedését, jellegzetességeit elemezzük. S ugyancsak hasznos azért, mert egy többek által is lehetőnek ítélt bakot így magabiztosabban lövethet meg a hivatásos vadász, nem fogja annyira nyomasztani az esetleges tévedés felelőssége. Az Y társulat hivatásos vadászai ezt a felfogást vallják, és a gyakorlat őket igazolja.

A vendégvadásztatás általában véve sem egyszerű dolog, de a tavaszi őzbakvadászat idején különösen nagy figyelmet, szervezethez és szaktudást igényel.

Németek, spanyolok

Az X társulat visszatérő német vendégei a trófeák és a szolgáltatás színvonalának látványos visszaesése miatt az ezredforduló éveiben fokozatosan elmaradtak. Spanyol csoportok váltották fel őket, amelyeknek vadászati szokásai, időbeosztása különbözik a korábban megszokott német és osztrák vendégektől. Megérkezik a spanyol vendég és közli, hogy húsz bakot akar elejteni, mondjuk 350 és 400 gramm között, két napja van rá. Elképzelhetjük, hogyan áll égnek a hivatásos vadász minden haja szála erre a kérésre, de nincs mit tenni, a vendég fizet. A feladat természetesen megoldható, főként, ha két vadőr is rendelkezésre áll a saját területén. De igen ritkán terem olyan szakember, akinek tíz ismert bakja van, és egy nap alatt mindet meg tudja lövetni ugyanazon a terüle-

ten. Ezért – mindenki tegye a szívére a kezét – meglovét az azelőtt sosem látott bakot is, ha az eléáll és első távcsövezésre lőhetőnek ítéltetik, elsősorban az agancsa alapján! Az idő előrehaladtával azonban, különösen meleg, csapadékos tavasz esetén, szinte szemlátomást nő fel az aljnövényzet, hajt a lomb, növekszik a takarás. Borítékolom, hogy az így megölt bakok jelentős része még érdemelt volna egy-két évet az állományban. Ez a gyakorlat – amely kísértetiesen emlékeztet a szalmaszálba kapaszkodó fuldokló esetére – teljes biztonsággal a bakállomány elfiatalodásához, leromlásához vezet.

Az Y társulat szerencsésen megőrizte korábbi vendégkörét, olyan osztrák vadászokat, akiknek felfogása, szokásai közel állnak a miénkhez. Nem akarnak sok bakot, de igényt tartanak arra, hogy a válogatásnál az ő véleményük is érvényesüljön. Ilyenkor előkerülnek a videofelvételek, aztán a felvételen látott bakok terepen történő megfigyelése, végül – nem egyszer hosszadalmas gyalog cserkelés, vizes fűben kúszás után – az elejtés. Igényesek a szokásos vadászregulák betartására, amelyeknek ebben a nem túlfeszített tempóban meg is adhatjuk a módját. Csak így van lehetőség arra, hogy a legjobb, a golyóérett bakok kerüljenek terítékre, a vendég és a vadgazda egyöntetű megelégedésére.

Ezek után essen néhány szó a konkrét eredményekről. Az X társaság spanyol vendége által elejtett huszonegy bak trófea átlagsúlya 330 gramm, éremnek a legerősebb sem jár még közelében sem. Miután az elejtések körülményei az előbbieknél szerencsésen könnyű dolog – nem lehetett pontos. A koponyavarrat és fogazat vizsgálata alapján viszont néhány kivételtől eltekintve a bakok életkora a hat évet sem érte el, zömük négy és öt év közé tehető. Hibás kilövésnek egyik sem minősül, mert a fiatalabbak vagy gyenge képességűek, vagy valamilyen más, selejtezésre okot adó hibát mutatnak. Ennek ellenére, mint ahogyan ezt előző számunkban is leírtuk, egy közepes állományban egy négy-öt éves, közepes bak nem feltétlenül lenne kilövendő. Azonban a kritikus anyagi helyzetben lévő társaságoknál sajnos szűk lehetőségek adatnak az ilyenfajta mérlegelésre.

Az Y társaságnál az április végi, május eleji napokban tizenkét bak került puszkavégre 410 grammos trófea átlagsúllyal, kilenc közülük érmes, életkoruk pedig hét év fölötti. Felvételeinken a legszebbek láthatóak. Megfigyelhetőek rajtuk annak a válogatási szemléletnek a jelei, amelyről már az elmúlt alkalommal is beszéltünk. Nem kell feltétlenül szabályosnak lennie egy agancsnak ahhoz, hogy szép

legyen, hogy elejtőjének örömet okozzon s nem utolsósorban – legyünk őszinték – hogy az általa hozott bevétel is szép összeg legyen. Természetesen a tizenkét elesett bak többsége szabályos hatos agancsot viselt.

Tanulságok, röviden

Röviden ennyit a két gazdálkodó szezon eleji eredményeiről. Tanulság akad bőven. Ezek közül azonban most csak egyet szeretnék kiemelni. A gyengébb eredményeket felmutató társaságok vezetősége, tagsága gyakran nem veszi észre a szinte önmaguktól kínálkozó lehetőségeket, amelyekkel anyagi helyzetüket stabilizálhatnák. A valamikori szép apróvadállományok eltűnése, az őzállomány leromlása sok esetben passzív, kényelmes álláspont következményeként alakult ki, amely szerint mindenért a természet, az időjárás a felelős, a segítségnek pedig valahonnan felülről kell érkeznie. Ennek egyszer s mindenkorra vége. Mindenütt keresnünk kell az új lehetőségeket, hogyha az őzállományok fejlesztését vagy akár csak további leromlásának megállítását akarjuk elérni. Ehhez pedig a belső erőforrások feltartására van szükség, mert kisebb-nagyobb pályázati összegekkel nem jutunk messzire!





Ficsor Autóház Kft.
Budapest, 1106 Fehér út 7. Tel.: 06 1 260-1122, 06 1 261-1122
Fax: 06 1 262-6610 Web: www.ficsor.hu E-mail: terapgumi@ficsor.hu

**VADÁSZTÓL VADÁSZOKNAKI
TEREPGUMIK ÓRIÁSI KEDVEZMÉNNYEL!**



MUD TRACK



COUNTRY 2000



TRAXER



14"-16"
MUD TERRAIN

Ahol eddig elakadtatok, ott most nem fogtok!

Aszfalton halkán futó, terepversenyeken győztes gumik 2. osztályú terepgumispecialista gyár kizárólagos forgalmazójaként óriási raktárkészlettel állunk rendelkezésetekre. Nálunk ezen kívül minden ismert gumimárkát megtalálhatok.



SWAMPER



13"
TRAKTOR
Lada-Wartburg



BRIDGESTONE
D 694



Yokohama
235/80 R16
14.900.- /db

Három felnyíró kizárólagos képviselőként ajánlatunk az alufelnikre is érvényes

A legjobbat a legolcsóbban a kizárólagos képviselőktől 24 óra válaszszállítással az országban bárhol!

Fegyvertan alapfokon

Fegyveranatómia

Plaveczi János

A golyós fegyverek

A golyós fegyverek lehetnek billenő csövények: duplák, bockok, drillingek, vierlingek és egycsőűek. Ez utóbbiak között vannak egylövetűek, ismétlők (kengyelkulcsos, előágyszánas, forgó tolózárás és colt rendszerűek), öntöltők (félautomaták) és automaták (sorozatlövők). Vadászberkekben a sorozatlövők nem használhatók, az öntöltőket pedig egy-egy ország szabályainak megfelelően alkalmazzák.

A tárrendszer szerint is osztályozhatjuk a golyós fegyvereket, melyek előágytárasak, középpágytárasak, tusatárasak és colttárasak lehetnek. A töltény gyűlegettyének elhelyezése szerint lehetnek peremgyűjtásosak és központi gyűjtásúak. A hüvely lehet süllyesztett peremű, külső peremes és szalagos hüvelyű.

A golyós fegyver részei

A golyós fegyver, hasonlóan a söréteshez, négy fő részből áll: cső az irányzó berendezéssel, tok az elsütő szerkezettel és a társzekerénnyel, a zárdugattyú és a tusa.

A csövön található az irányzó berendezés, melynek segítségével a célzás történik. A csőben található a töltényűr, az átmeneti kúp és a huzagolás. Feladata a töltény befogadása, a lövedék megvezetése. A tok elejébe menetesen csatlakozik a cső (esetleg bajonettzárral), a tokban mozog a zárdugattyú, és az aljához csatlakozik az elsütő szerkezet, az elejéhez pedig a tárfészek. A zárdugattyúval vagy kengyelkulccsal, előágyszánással vetjük ki az üres hüvelyt, és toljuk

Kengyelkulcsos (alsó emelőkaros) ismétlő fegyver

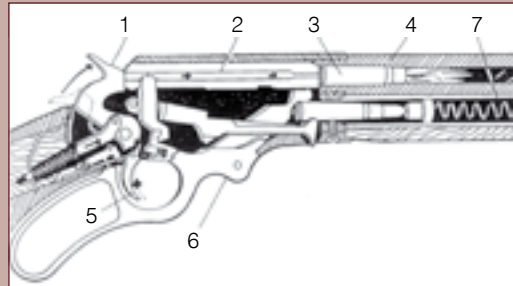

- | | |
|------------------|---------------------------------|
| 1. kakas | 5. elsütőbillentyű |
| 2. gyúszeg | 6. kengyelkulcs (alsó emelőkar) |
| 3. töltényhüvely | 7. tár |
| 4. töltényűr | |

Előágyszános (pumpálás) ismétlő fegyver

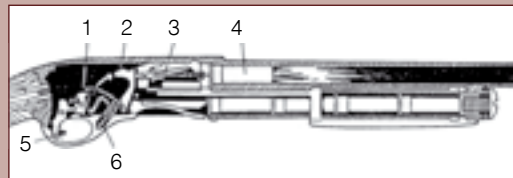

- | | |
|------------------------------|--------------------|
| 1. elcsattantó (elsütőemelő) | 4. töltényhüvely |
| 2. kakas (ütőelem) | 5. elsütőbillentyű |
| 3. gyúszeg | 6. ütőrugó |

Forgó-tolózárás ismétlő fegyver

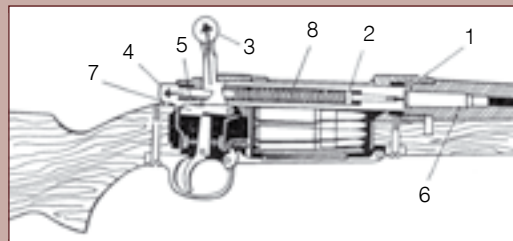

- | | |
|----------------|------------------------------|
| 1. zárfej | 5. ütőszegfej-csap |
| 2. ütőszeg | 6. töltényűr |
| 3. zárfogantyú | 7. elcsattantó (elsütőemelő) |
| 4. ütőszegfej | 8. ütőrugó |

egyenként a csőbe a löszert, vele zárjuk le a csőfart, a zárdugattyúba épített ütőszeg és rugó működtetésével váltjuk ki a lövést.

A fából készült tusa foglalja magában a fémrészeket, biztosítja a fegyver hárompontos rögzítését, és oszlatja, csökkenti a hátralökő erőt.

Golyós fegyver-típusok

.22-es kalibercsoport (kispuska), peremgyűjtásosak

Talán a legjobb elterjedt kalibercsoport, és valószínű ebből a fegyverből van a legtöbb a világon. (Kivéve a katonai fegyvereket.) Viszonylagos olcsósága, a löszert mérsékelt ára, a szinte korlátlan gyakorlási lehetőség, a hozzáférhetőség, a versenysport igen megnövelte elterjedését. Magyarországon is sokféle kerül forgalomba, bár ma már sportvadász csak lőtérrel használhatja. A vadőröknek még mindig fontos szolgálati fegyvere.

Előfordul ezek között billenő csövényű egylövetű, forgó-tolózárású egylövetű, ismétlő és öntöltő. A céllovészetben, gyakorlásban, a vadóri munkában mindnek komoly szerepe van. A nálunk leggyakrabban előforduló peremgyűjtásos löszert lövéket ismertetjük.

• Forgó-tolózárásosok

Anschtütz: Német ötlövetű, kivehető boxtár, 55 centiméteres cső, fedett célgömb, állítható kétfokozatú billentyű és Monte Carlo agyazás jellemzi. Megbízható fegyver.

Toz-18: Orosz gyártmányú, kissé nehéz, masszív .22-es. Lőtáv: 70-80 méter, kivehető boxtár öt töltényre.

Walther Mod KJ: Igen megbízható, pontos, igényes fegyver. Gyorsítóval és kétfokozatú billentyűvel is készül. Enyhén disznóhátas az agyazás.

Cseh ZKM-452: Magyarországon ez a legkedveltebb típus. Pontosan hordó, kitűnő csövényű. Megbízható, könnyű fegyver. A hivatásos vadászok többsége ezt használja. Kivehető boxtáras, általában öt löszert befogadására alkalmas.

• Kengyelkulcsos .22-esek

Nálunk most van terjedőben ez a típus. Csábító a sok löszert befogadására alkalmas

Előágytáras fegyver

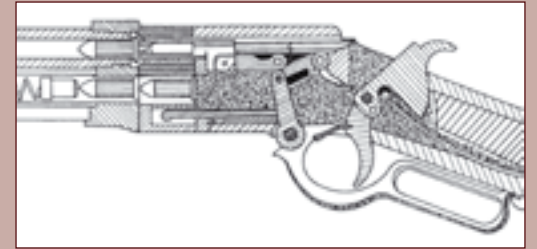

Középpágytáras fegyver



Tusatáras fegyver



csőtár. Némely típusa alkalmas a Short, a Long és a Long Rifle löszert kilövésére egyaránt. Ilyen fegyverek az FN-Browning Mod. BL-22, az Ithaca Mod. 72 Saddlegun és a Winchester Mod. 9422. Valamennyi csőtáras, külső kakasos, biztosítás a kakas felhúzott állapotában.

• Előágyszános .22-esek

Nálunk nem elterjedtek, bár ma már vásárolhatók. Ismertebbek a belga FN-Browning, a Remington, a Rossi és a Winchester gyár fegyverei. Rendszerint csőtárasak, és egyaránt jól lövik a Short, a Long és a Long Rifle löszereket.

• Öntöltő (félautomata) .22-esek

A hivatásos vadászok körében mérsékelt elterjedt fegyverek. Csak számukra engedélyezett és



Browning Long Track Elite

használható. Ismertebb típusok: Anschütz, Beretta, Brno ZKM 581, Erma, FÉG, FN-Browning, Franchi, Krico, Marlin, Mossberg, Remington, Ruger Voere, Weatherby, Winchester. Könnyű, megbízható működésű puskák cső-, középágy-, illetve tusatárakkal, 10-20 lőszer befogadóképességgel.

Központi gyújtású golyós vadászfegyverek

• Billenő egycsővűek

Úgynevezett gavallépuskák. Esélye van a vadnak a menekülésre, hiszen csak egy lövés adható le vele. Ismételni csak a viszonylag időigényes újratöltés után lehet. Mindenféle kaliberben készülnek, távcső szerelhető rájuk. Ismertebb gyárak és márkák: Blaser, Sodia, Voere.

• Billenő kétcsővűek Duplagolyósok

A csövek egymás mellett helyezkednek el. Általában nagy, esetleg középkaliberűek, trópusi nagyvad vadászatához használják, esetleg disznóhajtásban, a gyors ismétlés lehetősége miatt. Drága, erős, megbízható fegyverek. Néhány ismertebb gyár, illetve típus: Ferlach, Perrin, Purdey, Sodia.

Bock duplagolyósok

A csövek egymás alatt helyezkednek el. Masszív, nagy vagy középkaliberűek. Kedveltek a gyors duplázás lehetősége miatt. Drágák. Ismertebb típusok és gyárak: Buhag, Ferlach, FN-Browning, Kriehoff, Merkel, Sodia.

• Drillingek és vierlingek

Három-, illetve négycsővű billenőcsővű fegyverek. Szerkezetük bonyolult, igen drágák, elkészítésük nagyon sok kézi munkát igényel. Bár ritkán készülnek tisztán golyós vagy tisztán sörétes csővel, mégis itt említjük meg őket, mert rendszerint vegyes csővűek, így elbírálásuk engedélyezésük is golyósnak minősíti őket. Ismertebb márkák és cégek: Buhag, Ferlach,

Kriehoff, Merkel, Sauer, Simon, Sodia, Suhler, Famars, Hauptmann.

• Ismétlő golyós fegyverek

Három típusa ismeretes a forgó-tolózáras, a kengyelkulcsos és az előágyszános. Az első típus a legel-



Tikka T3

terjedtebb, a másik két típus inkább Amerikában kedvelt. Mindenféle kaliberben készülnek.

Forgó-tolózáras (zárdugattyús) ismétlők

A Brno .375-ös, .358-as és .458-as magnum kaliberben is készül trópusi nagyvad vadászatára. Ez a cseh gyár készíti még Hornet .222-es és sok más kaliberben megbízható, jó golyós fegyvert. Nálunk a legelterjedtebb a 7x57-es, a 7x64-es -65R, valamint a 30-06-os Brnóban készült golyós fegyver.

A német fegyverek kitűnő minőségűek, tetszetősek, megbízhatóak. Drágábbak a cseh fegyvereknél. Minden európai kaliberben készítik őket. Nálunk is elterjedtek, elsősorban középkaliberben. Készülnek egy billentyűvel (gyorsító a tusanyakon), hagyományos két billentyűvel (stecher). Viszonylag új dolog a Kurz system, azaz a teleszkópszerűen egymásba csúszó zárdugattyú, így lényegesen rövidebb az útja.

A finn Tikka és Sako gyár fegyverei is egyre kedveltebbek Magyarországon. Szép kivitelűek, sok kaliberben készülnek, kivethető vagy beépített középágytárral, 3-5 lőszerrel. Készülnek lengő csővel is.



zépkaliberűnek vitathatatlan előnye a gyors ismétlés egy-egy disznóhajtásban. Ma már Magyarországon sem ismeretlenek. Viszonylag rövid csővűek, kézhez állóak, gyors kapáslövést tesznek lehetővé, tárcapacitásuk a kalibertől függően 3–10 között mozog, leggyakrabban 5-6. Kis és középkaliberben készülnek viszonylag rövid hüvelyhosszal. Ismertebb gyárak és típusok: FN-Browning, Marlin, Mossberg, Rossi, Sako, Savaggi, Winchester.

Előágyszános (pumpálós) golyós ismétlők

Kis és középkaliberben készülnek. Szintén két mozdulattal lehet ismételni. Nálunk vadászfegyverként nem elterjedtek. Négy-öt lövetűek. Előágy- vagy középágytárasok, rövid fegyverek. Ismertebbek a Remington és a Savaggi gyártmányai.

• Félautomata (öntöltő) golyós fegyverek

Nálunk nem engedélyezik vadászatra, kis és közepes kaliberűek, bár rövid lőszerű nagyobb kaliberben is akad köztük. Több gyár állít elő ilyen fegyvereket. Pl.: FN-Browning, Heckler & Koch, Remington, Ruger, Howa, Winchester.

Merkel
duplagolyós

Ismertebbek még az alábbi gyárak és fegyvereik: Anschütz, Browning, Churchill, Frankonia, Hämmerli, Holland & Holland, Krico, Mannlicher-Schönauer, Steyr-Mannlicher, Mossberg, Remington, RWS, Ruger, Santa Barbara, Savaggi, Sauer, Voere, Walther, Weatherby, Winchester, Zastava.

Kengyelkulcsos (alsó emelőkaros) golyós ismétlők

Elsősorban Amerikában elterjedtek, bár némely kö-

A hónap története

Három négyes egymás mögött

Kovács László

Figyelmes, hűséges olvasóink, akik a Magaslest felbukkanása óta kedvtelve olvassák, már „kutyaftábatán” találkozhattak a most bemutatásra kerülő golyós kaliberrel, méghozzá a legelső számban, de akkor nem a történet, hanem egy ahhoz készített, kitűnő kengyelkulcsos ismétlőpuska, a Marlin Modell 444SS révén.

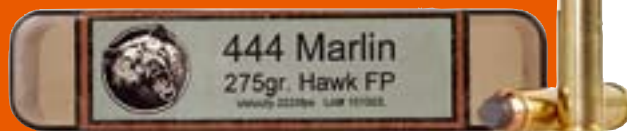

Ahogy a nagyobb vadászfegyverre, úgy a bele való történetre is vonatkozik a triple deuce – a három négyes szám sorjában egymás mögött. A már Magyarországon is „hódítóútnak indult” .444 Marlin (10,9x57R) lőszer lövedékátmérője a CIP szabvány szerint ugyan maximálisan csak 0,430 hüvelyk lehet – általában 0,429” –, ami hol van még a 0,444”-től! –, de az sokkal jobban mutat a katalógusokban, hangzik a vadászok ajkairól, hát kegyesen „csalt” az alkotógarra. Nem az első és nem is az utolsó eset, hogy ilyesmi megtörténik. Tucsnál is több példát tudnék hozni a ballisztika berkeiből hasonló, kissé megtévesztő elnevezésekre.

Az egyenes, aránylag vaskos, peremben végződő hüvelyű muniókat ujjaink közt forgatva azt hitelnénk, hogy nagy kaliberű „bozótirtó” társaihoz hasonlóan ezt is valamikor a XIX. század második felében hozták létre, pedig dehogyan! Bevezetésének esztendője 1964!

Karrierje azzal a puskatípussal vette kezdetét, amellyel a Magasles első számában találkozhatott a kedves olvasó. Manapság készíti hozzá a Marlin jóval kurtább – 470 milliméteres – csövű, angol agyazású hajtás/utánkereső ismétlő fegyvert szintűgy. Sőt mi több,

a nagy vetélytárs, a Winchester sem veti meg immár ezt a prima muniókat, ők az alsó emelőkaros Modell 94 Timbert csövezik hozzá, s talán már mást is. Olasz duplagolyóst szintén láttam ebben a kaliberben. Ferlachi mesterektől ugyancsak lehet rendelni ilyen történettel működő bilenő csövű puskákat. Ez is mutatja, hogy kitalálása óta a .444 Marlin lassan, de biztosan araszol felfelé a világ nimródjainak-dianáinak közkedveltségi listáján. A legtöbb hozzá illő vadászfegyvert persze Észak-Amerikában és Ausztráliában adják el, forgatják lelkesen és eredményesen a tulajdonosaik.

Az igény régóta megvolt az 1873-ban rendszeresített .45-70 Springfieldhez hasonló, de valamivel modernebb, erősebb, kengyelkulcsos puskába való történet létrehozására.

Néhány évvel „születése” előtt találták ki a sosem rendszeresített, ún. wildcat muniókat, a .44 Van Houten Supert. Az nem volt más, mint a .30-40 Krag hüvelyének változtatása, oly módon, hogy 10,9 mm-es át-

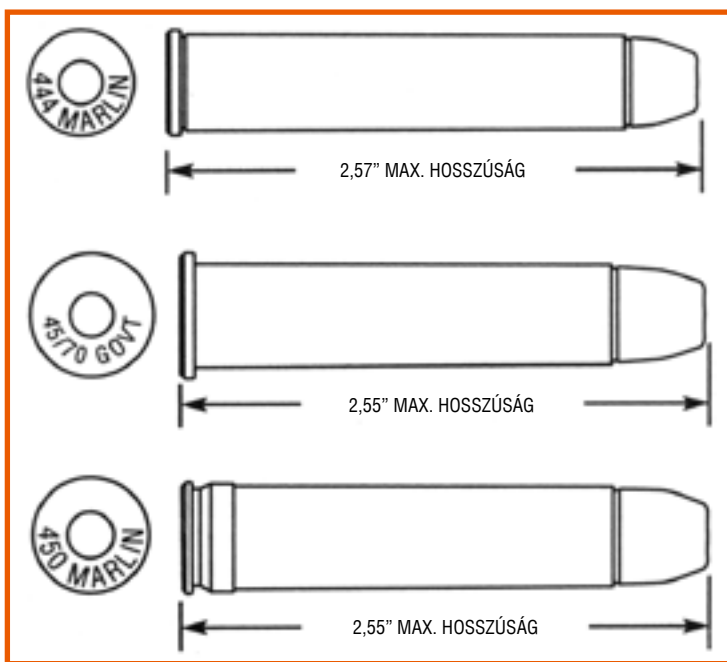

Összehasonlító táblázat

Kaliber	Gyártmány	Lövedék (g)	V ₀ (m/s)	E ₀ (J)
.444 Marlin	Pro Hunt	SP 17,2	750	4931
.44-40 Winchester	Winchester	SP 13,0	368	854
.44 Magnum	PMP	SP 15,6	370	1070
.45-70 Gov.	Pro Hunt	SP 19,4	575	3269
.45R Blaser	Blaser	SP 22,7	620	4359
.450 Marlin	Hornady	SP 22,7	640	4644

mérőjű lövedéket fogadjon magába, az eredeti 7,62 mm-es helyett, valamint a peremvégződését kisebb felületűre csiszolták. Ehhez a „háziilagosan” kiöltött és gyártott lőszerhez aztán 336-os mintájú Marlinokat és Modell 94-es Winchestereket alakítottak. Az észak-amerikai nagyvadászok körében ugyan kezdett felkapottá válni, de mielőtt pozícióját megerősíthette volna, sőt esetleg valamelyik történetgyár kapott volna a jó alkalmon, és elrendelte volna saját neve alatt a szabványosítását, észbe kaptak a Marlinnal, s a Remington céggel egyeztetve – akik elvállalták a tervezését és a gyártását – megjelent a .444 Marlin. Szinte teljesen ugyanaz, csak hosszabb, mint a már forgalomban lévő .44 Magnum, igen erős revolvertörténet, amelyet végszükséglet esetén ki is lehet löni .444-es puskából, de nem ajánlott, mert ólmozza az átmeneti kúpot és rossz a löpontosága. A gyárban a tervezők mindössze annyi változást eszközöltek, hogy 2,225 hüvelykre azaz 56,52 milliméterre növelték az eredetileg jóval kurtább hüvelyt. S ezzel készen lett az új nagyvadászpuskatörténet! Gáznyomása valamivel erősebb, mint az előző századból így sem mondható túlzottnak: 51 475 psi.

A 15,6 grammos Soft Point lövedékkel ellátott Remington gyártmányú változat a leggyakoribb talán, amelynek csőtorkolati sebessége kb. 710 m/s, míg energiája ugyanott közel jár a 4000 joule-hoz! Erős csülkös vadra – disznó, bőgő bika – jobbnak tartom a Hornady cég ajánlatát, amelynek teljesítménye megegyezik a fentiével, de 17,2 grammos – tehát valamivel nehezebb – „maggal”.

Mint az előzőekben leírtakból kiderült, komoly történet, nem lekiicsinyló kézlegyintésre méltó karabélymunió. Megfelelő lövedékkel az összes európai és észak-amerikai nagyvadfajra hatásos, rövid, illetve közepes lőtávolságot feltételezve, ami maximum 150 méternek felel meg. Saját tapasztalataim egyelőre csak a vaddisznó vadászatára korlátozódnak vele, de ahogy eddig tapasztaltam: úgy öl, mint a méreg! A lövedék erős átmérője már belövésnél is megbízható vérjelet biztosít. Mivel „kutyaftán” vadász vagyok – azon kivételes nimródok közé tartozva, akik nem szeretik túlzottan az ebeket –, nagyon megkönnyíti számomra az utánkeresést.

Német nyelvterületeken „kevesek kenyere”, elvételre élnek vele, mert az ottani tradíció nem nagyon pártfogolja a hozzá elsősorban gyártott alsó emelőkaros ismétlőpuskákat. Zergetollas kalaphoz, bőr térdnadrághoz nem „illik” a kengyelkulcsos Marlin vagy Winchester! Holott ott is kiváló duplagolyós pótlék lenne a .444-es a disznóhajtásokon.

Tudta-e...

...hogy neves költőnk, Vajda János, kitűnő vadász volt, aki vadászszemvedélyével kapcsolatos írásait Cserszilvási Ákos néven publikálta? Fő műve: A vadászat mestere.

És mennyivel olcsóbb! Angliában, Szlovákiában, Svédországban – hogy csak néhány példát említsék – ennél sokkal jobb a helyzet. Nagy-Britanniában főként szikákat, gímzarvasokat zsákmányolnak vele, bár – tudomásom szerint – mióta ott megjelent a sertevad, ezzel a kaliberrel szintén apasztják a számukat. Szlovákiában főleg „vaddisznós kaliber”, míg Svédországban jávorvadászatokon is sikerrel „bevetik”.

Egy szó, mint száz, aki fedett terepen, er-

dőben erős csülkös vadra kíván puszkát emelni, annak megfontolandó ez a kaliber, mert biztosan eredményhez jut általa, ha szakavatottan használja puszkáját-történetét, és nem hazárdíroz velük.



Vadveszély

Dr. Czerny Róbert



Amikor a gyermekek vagy a felnőtt gyalogosok közúton történő megjelenésének veszélyére felhívó piros szegélyű, háromszög alakú KRESZ-tábla környékén baleset, emberi sérülés történik, normális sofőr nem sokat törődik azzal, mekkora kár esett az autójában: siet segítséget nyújtani a bajba jutottak – ezen kötelezettségét a Büntető törvénykönyv szabályai is nyomatékosítják! Ám ki foglalkozik azzal, hogy fáj-e a vadnak, ha elütik? Kít érdekel az őzbak sorsa, ha az állat egy esős-üzekedős júliusi éjszakán a több millió forintot érő személygépkocsi szélvédőjén, motorházán landol? Fellélegzik a vezető, hogy ő életben maradt... Vadászható állatfaj és gépjármű ütközésekor egyetlen szempont dominál mindkét oldalon: mekkora kár érte a „mi pénztárcánkat”? A vadveszély tábla tehát nem a vadat védi, hanem az emberi társadalmat figyelmezteti, és a polgári jog kártérítési szabályainak alkalmazását segíti.

(magasles)



Vadászati jog, polgári jog

A vadászati törvény a gépjárműben, s ennek kapcsán az ember személyében okozott kárt nem nevesíti a vadkárok között, de úgy rendelkezik, hogy a vadászatra jogosult a Polgári törvénykönyvnek (Ptk.) a fokozott veszéllyel járó tevékenységre vonatkozó szabályai szerint köteles megtéríteni a károsultnak a vad által a mezőgazdálkodáson és erdőgazdálkodáson kívül – tehát pl. közúton – másnak okozott kárt. Vegyük szemügyre az autóban bekövetkezett anyagi kár megtérítésének lehetőségét.

A Ptk.-ban a veszélyes üzemre vonatkozó felelősségi szabályok között találjuk meg azokat a rendelkezéseket, amelyek alkalmazhatóak vadállat tartójának felelősségre vonásakor, de autók egymással történő ütközése vagy autó és vad karambolja esetén is. A jogszabály szerint aki fokozott veszéllyel járó tevékenységet folytat, köteles az ebből eredő kárt megtéríteni. Mentésül a felelősség alól, ha bizonyítja, hogy a kárt olyan elháríthatatlan ok idézte elő, amely a fokozott veszéllyel járó tevékenység körén kívül esik. Tekintettel arra, hogy a magyar állam tulajdonát képező vad – az erdei szalonkától a gímszarvasig – hasznosításának joga a földtulajdonosokkal (mint a vadászati jog jogosultjaival) megállapodott vadászatra jogosultat (vadászársaság) illeti, a vadra neki kell vigyáznia, de a vadat neki is kell távol tartania a károkozástól. Amit persze a jogszabály rögzít, azt a vad meg nem érti, kordában tartása tehát szinte lehetetlen. A vadászársaságnak vannak lehetőségei a felelősség elhárítására vagy kimentésére.

Ennél a felelősségi formánál a veszélyes üzem üzemben tartójának minősül tipikusan az autót vezető személy, valamint a vad mozgásáért felelős vadászársaság. A Ptk. szerint nem kell megtéríteni a kárt annyiban, amennyiben a károsult felróható magatartásából származott. Nyilvánvaló, hogy az a károsult sofőr, aki a megengedett sebességet jóval túllépve ütötte el a vadat, és így tetemesebb kára keletkezett, azt maga viseli. A veszélyes üzemű felelősségnél a polgári jog nincs tekintettel arra, hogy vétkes volt-e az üzemben tartó, vagy sem: a felelősség objektív! Tehát a vadászársaságnak főszabály szerint fizetnie kell az autósoknak! Azonban – mint az általános kártérítési szabályoknál – itt is alapvető kívánalma a kártérítési felelősség megállapításának, hogy a jogellenesség fennálljon, továbbá hogy a kár és a káresemény között az okozati összefüggés bizonyítható legyen. (A felelősség kizárása vagy korlátozása semmis az ember személyének sérülése esetén; ez a tilalom a vagyoni, a dologban okozott károkra nem vonatkozik.) A kártérítési követelés három év alatt elévül.

A vadászársaság felelőssége kimentésének két konjunktív, bizonyítandó feltétele: a külső tényező és az objektív elháríthatatlanság. Külső tényezőnek az minősül, ami az üzemi tevékenység körén kívül esik, az elháríthatatlanság pedig a joggyakorlat szerint akkor állapítható meg, ha a technika adott fejlettségi szintjére és a gazdaság teherbíró képességére is figyelemmel objektíve nem áll fenn a védekezés lehetősége. Elháríthatatlan és külső ok lehet: pl. villámcsapás a vadvédő kerítésen, orvvadász által a rácson vágott nyílás, de a károsult közrehatása is, amikor szándékosan, finom vadvacsoira reményében üti el az állatot, ám rájön, hogy „többe kerül a leves, mint a hús”, és beperli a vadászársaságot az autóban esett kár miatt! Kimentési lehetőség ide vagy oda, a bírói gyakorlat alaphelyzetben leszögezi, hogy a vadnak gyorsforgalmi utakon való hirtelen felbukkanása a vadászatra jogosult fokozott veszéllyel járó tevékenysége körében bekövetkezett elháríthatatlan oknak (rendellenességnek) minősül, ezért a vad által okozott kárért főszabály szerint a jogosult felel (BH2000. 402.).

„Ugró szarvas” és kártérítés

Kár, hogy csupán Markos György és Nadas György rádiókabaré-jelenete, a *Csúcsforgalom* találta meg az „ugró szarvas” tábla egyértelmű definícióját: Volga gyár! A magyar polgári bíróságok gyakorlata szerint a vadászatra jogosult (vadászársaság) felelőssége vaddal történő autós ütközésnél a vadveszély táblával megjelölt útszakaszon „áttelepül” a gépjármű vezetőjére, ugyanis ezzel a jogosult eleget tett kármegelőzési kötelezettségének.

Egy legfelsőbb bírósági ítélet szerint önmagában a vad közúton való megjelenése nem értékelhető a vadászársaság fokozott veszéllyel járó tevékenysége körében bekövetkezett rendellenességként, a kártérítési felelősség alapja a kármegelőzési kötelezettség elmulasztása lehet (BH2000. 401.) Hangsúlyozni kell, hogy vadvédelmi rács kihelyezésére nem kötelezi a vadászati törvény a vadászatra jogosultat! A törvény a 78. § (4) bekezdésében megállapítja, hogy a vadászatra jogosult a mezőgazdálkodáson, illetőleg az erdőgazdálkodáson kívül okozott károk megelőzése érdekében – vadveszély esetén – az út létesítójénél, illetőleg fenntartójánál, továbbá a vasút létesítójénél, fenntartójánál, valamint üzemeltetőjénél megfelelő védelmi berendezések létesítését, illetőleg közúti, vasúti jelzések elhelyezését kezdeményezheti. Az út, illetve a vasút létesítője, fenntartója, valamint üzemeltetője – amennyiben a jogosult a létesítés vagy az elhelyezés, továbbá a fenntartás, valamint az üzemeltetés költségeit vállalja – köteles a kezdeményezésnek helyt adni.



(a szerző felvételei)

A közút kezelőjének ez a kötelezettsége az ő védelmét is szolgálja. Az 1988. évi I. törvény a közúti közlekedésről a 34. § (1) bekezdésében rendelkezik úgy, hogy a közút kezelője köteles gondoskodni arról, hogy a közút biztonságos közlekedésre alkalmas legyen. Ezt folytatva a törvény a 35. §-ban kimondja, hogy az út kezelője a kezelői kötelezettségének megszegésével okozott kárt a polgári jog általános szabályai szerint köteles megtéríteni. (A kártérítési követelést a kár keletkezését követően haladéktalanul kell a közút kezelőjéhez bejelenteni.) A közútkezelő kártérítési felelős- ▶



sége tehát nem speciális veszélyes üzemű felelősség, mint az autósé vagy a vadásztársaságé, hanem általános. Erre az elvre építve mondta ki a Legfelsőbb Bíróság (EBH2002. 631.) ítéletében, hogy az autópályán vaddal való ütközés következtében ért kárért az autópálya üzemeltetőjét csak vétkességi, és nem objektív felelősség terheli. A konkrét ügyben felelősségét kimentve az üzemeltető igazolta, hogy az adott helyzetben a tőle elvárható magatartást tanúsította, amikor a Közlekedési Főfelügyelet határozatában foglaltak szerint már korábban kiépített vadvédő kerítést fenntartotta, illetőleg az autópálya újonnan épült szakaszain azt teljes hosszában megépítette. „Ezzel bizonyította, hogy nem tanúsított olyan felróható magatartást, amely a bekövetkezett kárral okozati összefüggésben állna. Önmagában az a tény, hogy a megfelelően kialakított és karbantartott kerítés sem képes teljes mértékben visszatartani az autópályától a vadakat, nem alapothatja meg az autópálya üzemben tartójának a kárfelelősségét, hiszen ez akkor már nem vétkességi, hanem objektív felelősség lenne...” (Megjegyzem: a közút kezelőjének beperlésével együtt a vadásztársaság is perelhető, és az ő felelőssége objektív!)

Vadaskertek, vadfelüljárók

A joggyakorlat minden álláspontja akkor fogadható el fenntartások nélkül, ha a természet zavartalanul, emberi beavatkozástól mentesen működik. Csakhogy például a dúvadirtás (szarka, szajkó, dolmányos varjú) során, az olykor „tűzijátékszerű” puskaropogással megzavart vidék békés nagyvadállománya nem szokott a rejtkehelyén maradni: hanyatt-homlok menekül a területéről, s ha éppen közúton kell kiváltania, nem néz körül az aszfaltra lépés előtt. Ez a menekülő vad kitörhet ott is, ahol vadveszély tábla kihelyezésre került.

Nem szoros összefüggésben, de ehhez a gondolat-hoz kapcsolódik a Legfelsőbb Bíróság BH2003. 237. sz. alatt nyilvánossá tett döntése. A perbeli esetben a vad közúton való megjelenése olyan különleges módon történt, amely kellő alapul szolgál a vadászatra jogosult működési körén (veszélyes üzemű működés!) belül felmerült rendellenességnek – és így a vadásztársaság felelősségének – megállapításához. A káresemény szarvasbögés idején történt, amikor az állat magatartása lényegesen megváltozik. Ez abban jelölhető meg, hogy a veszélyforrásokra – a személygépkocsira is – a szokásostól eltérően reagál. Így fordulhatott elő, hogy a szarvas a gépkocsi jobb hátsó részének ugrott, azaz akkor lépett az úttestre, amikor előtte a felperes (károsult) már elhaladt. A bíróság szerint ez az általánostól eltérő, hirtelen és váratlan reakciónak minősül, amely az adott esetben kimeríti a rendellenesség fogalmát. Ezért itt nem alkalmazható a „mindegyik fél maga viseli a kárát” elv.

A vad által okozott károk miatt egyre gyakoribb, hogy a vadásztársaságok vadaskertekhez kérnek engedélyt, és áttérnek a zárttéri vadtartáshoz, elsősorban is nagyvad (szarvasfélék, vaddisznó) esetén. Az anyagi nehézségekkel küszködő társaságok számára ugyanis létkérdés, hogy például gyenge forgalmú bérvadászatok mellett mi éri meg jobban: a véletlenre bízni az adott évi vadkárt, vagy „kinyögni” egy vadaskert beruházás költségeit, és itt rendezni bérvadászatot? További kérdés, hogy a vadat szándékosan (apróvadat „brahiból”) elgázoló autós büntetőjogi felelőssége megállapítható-e állatkínzás miatt? Erre ma még nem tud a jogtudomány megnyugtató választ adni, és arra sem: miért nem foglalkozik a vadászati törvény az autópályák, autóutak feletti vadfelüljárókkal? (A természetvédelmi törvény bár nem túl részletesen, de szól erről.) ◀

(Nagygyörgy Péter felvétele)



(Kovács Zsolt felvétele)

Hazánk leggyakoribb gyíkfaja a fali gyík (*Podarcis muralis*). Leginkább dombos, hegyes, karsztos területeken él, de előfordul az alföldi vidékeken is. Fontos, hogy környezetében legyenek sziklák, kőrakás, netán kőkerítés, esetleg vasúti töltés. Rendkívül gyors, különösen a nyári melegben hamar

eliillan. Általában óvatos, ám kellő türelemmel – mondjuk egy fotó erejéig – becserkésztethetjük. A fali gyík téli pihenője igen rövid ideig tart. Mint a hazánkban honos gyíkok általában, pókokkal, rovarokkal, százlábúakkal, férgekkel és hernyókkal táplálkozik. Természetvédelem alatt áll.

Távolí tájak,
közeli emberek

HANGAY GYÖRGY



Ausztrália, Norfolk-sziget

Dr. Hangay György könyve igazi csemege a vadászok és más természetbarátok számára. Sajátos önéletrajz, amely egyúttal a kontinens – Ausztrália – természetrajzának, kultúrájának, bemutatása. Különlegessége, hogy a nyelvtanulást is segíti, lévén az egyik oldal angolul, a másik magyarul íródott.

www.cont-eco.hu

A francia **LACME** magyar képviselője.

KERÍTÉSEK VILLANYPÁSZTOROK

Tel./Fax: 06-94/325-672

Idén is lesz vadász-

fesztivál Gödön!

Mint már az évek óta megszokott, a gödi Nemeskéri-Kiss kúria 2005-ben is megrendezi a vadászok, erdészek és más természetszeretőik júliálisát. A már hagyományosnak mondható, egész napos programsorozatra 2005. július 3-án kerül sor.

S hogy mi minden várja az érdeklődőket? Egész napos műsor, gasztronómiai bemutató és persze sok szórakozási lehetőség és vidámság! A program oly sokrétű, hogy az alábbiakban csak címszavakban tudunk némi ízelítővel szolgálni:



A parkban

- Amatőr vadpörköltfőző verseny, amelyen a vadászok bemutatják bográcsfőző tudományukat és megízleltetik a vadételek legjobbjait.
- Faszoborfaragó verseny, amelynek során a versenyzők nagyméretű rönkfából motorfűrészsel állatalakokat faragnak ki.
- „Vadásznapon eldobjuk a puskát” – puskadobáló erőpróba, ahol kiderül, ki tudja a legmesszebbre hajtani az ólommal töltött puskafőzékét.
- Vadászkutya-, vadászmadár-, vadászgörény-bemutató, vadászjízszat felnőtteknek és gyerekeknek.
- Paint ball.
- Gyermekprogramok.
- Vadászati felszerelések, ruházat és ajándéktárgyak kedvezményes vására.
- Antikvár és új vadászönyvek vására.
- Képző- és iparművészeti alkotások kiállítása és vására.
- Erdészeti- és természetvédelmi bemutatók.

A pincében

- Lézeres lövészet.

A galériában

- Johan Elias Ridinger (1698–1767) német festő, grafikus, rézmet-sző gyűjteményes kiállítása.

A színpadon

- Az Ordo Vini Venatorum Vadászborrend „Vadászok Bora” versenyének eredményhirdetése, a díjnyertes borok kóstolója, amelyhez felkínálják a pogácsasütő versenyre érkező pogácsákat.
- A rendezvény egyik fénypontja a Gödön hagyományosan megrendezésre kerülő nemzetközi szarvasbögő verseny, amelyen hét ország legkiválóbb versenyzői mérik össze szarvasbika hangját utánzó tudásukat.
- Könnyűzenei programok, divatbemutató.

A rendezvény látogatása díjtalan, minden érdeklődőt szeretettel várunk! A versenyekre vadásztársaságok, baráti társaságok, egyéni versenyzők jelentkezését várják.

(x)

*A rendezvény szervezője
a Nemeskéri-Kiss Kúria Kft.*

*2131 Göd, Nemeskéri u. 33.
Telefon: 30/210-2531
Telefon/fax: 27/336-493
e-mail: godikuria@invitel.hu*



Az új ML Mercedes Itt a második generáció!

Kasza László



Az elmúlt időszakban rendkívül aktívan dolgoztak a Mercedes mérnökei. Ennek ékes bizonyítéka a most bemutatott új ML Mercedes, amely az 1997 óta gyártott első generációt váltja. Az új autó megalkotásánál az első generáció mi-

nőségi és irányíthatósági problémáinak kiküszöbölése volt a legfontosabb szempont. Ezért nem az amerikai, hanem az európai vásárlók igényeit vették alapul, ennek megfelelően igazi szabadidő-autót alkottak.

Az új ML nagyot növelt elődjéhez képest, azonban jól leplezi hatalmas méreteit dinamikus vonalvezetése. Ha kívülről nem is, belülről azonnal feltűnik a méretek jelentős gyarapodása. A térkínálatra a hátsó sorban sem lehet panasz, ott is fejedelmi kényelemben utazhatunk. A csomagtartó is tágasabb lett. Az autóban helyet foglalva az egyik legfeltűnőbb újítás, hogy a szériában adott 7G-tronic hétfokozatú automata váltó előválasztó-karja egy bajuszkapcsoló formájában felköltözött a kormányoszlop jobb oldalára. A felszabadult helyre kapaszkodók és praktikusan kialakított rakodórészek kerültek.

Az autó szerkezeti felépítésénél az egyik legfontosabb változás, hogy a létraalvázat önördő karosszéria váltotta fel. Ennek egyik oka a súlycsökkenésben – amely a gyakorlatban nem igazán érvényesül –, a másik a gyűrődő-zónák hatékonyabb kialakításában keresendő. Az előd független felfüggesztéseit jelenösen továbbfejlesztették, ami precízebb és közvet-

lenebb irányíthatóságot eredményezett. Így a futómű és a halk utastér nyugodt utazást tesz lehetővé.

Nem nehéz megjósolni, melyik lesz az új ML Mercedes legnépszerűbb erőforrása. A rendkívül fejlett váltó miatt menet közben nem sok különbség van a motorok között. Két benzines és két dízel erőforrás választható. A két dízel érdekessége, hogy lökettérfogatuk megegyezik, viszont eltérő teljesítményszintjük miatt más lesz a jelölésük. A gyengébb 280CDi 190 LE-t teljesíti a 320CDi 224 lóerejével szemben. Mindkét motor a III. generációs Common-Rail befecskendezéssel kerül forgalomba, és teljesíti az EURO 4-es normákat.

A benzines fronton a 3,5-ös V6-ossal, illetve a jól ismert 5 literes V8-assal találkozhatunk. Fogyasztás tekintetében verhetetlen a 320 CDi, ráadásul a 280 CDi év végi megjelenéséig ez lesz a legolcsóbb modell, a maga 14 250 000 forintos belépő árával.

Az ML egyik különlegessége az Offroad-Pro cso-

mag, amely igazi keményvonalas terepjáróvá változtatja a Mercedest, feltéve hogy a vásárló nem sajnálja a teljesen egymillió forintos felárat. Az Offroad-Pro csomag lényege a 100 százalékosan zárható központi és hátsó differenciálmű, illetve a terepfokozat.

A felező bekapcsolásával 14 előre- és 2 hátrameleti fokozat áll a vezető rendelkezésére. Az első lökhárító alján lévő betét nem műanyag, hanem igazi védőszerepet betöltő fémlemez. A karosszéria védelme érdekében a légrugózás plusz 30 mm-t engedélyez. A gázlómélység 60 cm, ha a légrugózást a legfelső állásba állítjuk. Az Offroad-Pro csomaggal az új ML valóban rendkívüli terepjáróvá válik, az más kérdés, hogy ára miatt talán sosem fogjuk kipróbálni...



Hengerelrendezés	280 CDi V6	320 CDi V6	350 V6	500 V8
Lökettérfogat (cm ³)	2987	2987	3498	4966
Teljesítmény (kW/LE)	140/190	165/224	200/272	225/306
Nyomaték (Nm/fordulat)	440/1400-2800	51/1400-2800	350/2400-5000	460/2700-4750
Hossz/szél./mag. (mm)	4780/1911/1815	4780/1911/1815	4780/1911/1815	4780/1911/1815
Tengelytáv (mm)	2915	2915	2915	2915
Saját tömeg (kg)	2110	2110	2060	2100
Terhelhetőség (kg)	720	720	770	730
Gyorsulás (s)	9,8	8,6	8,4	6,9
Végsebesség (km/h)	205	215	225	250
Fogyasztás (l)	9,6	9,6	11,6	13,4
Csomagtér (l)	551-2050	551-2050	551-2050	551-2050
Alapár (Ft)	év végétől	14.250.000	15.562.000	19.750.000



A kisebb kos

Meleg augusztus végi este volt. Egy dagonya mellé ültem, a vízre érkező bikákat szerettem volna megnézni, lefényképezni. Alighogy elhelyezkedtem, két kos jelent meg a víznél, szomjukat oltották, majd a szóró felé indultak. Itt fényképeztem le ezt a 7 év körüli 85 cm-esre becsült kost. Lőhetőknek ítéltam, egyrészt kora miatt, másrészt mert mindkét oldali csigájából legalább 4-5 cm letört már.

Szeptember végén egy német hölgyet vadásztattam, aki muflonkost szeretett volna lőni. Még mindig nagyon melegek voltak az esték, ezért az írásom elején említett dagonya mellé ültünk, ahol mindig jó vadmozgásra lehetett számítani. Bő félórát vártunk a lesen, mikor két kos jelent meg a dagonya fölötti bokrosban.

Az egyik a nyáron lefényképezett volt. A hölgynek elmondtam a kossal kapcsolatos információkat, aki ezek után lövésre szánta el magát. Kosunk sokáig állt takarásban, egy helyben. A másik kos már ivott és távolodott, mikor végre kilépett a nagy kos a bokrok mögül, és a víz felé tartott. Egy pillanatra megállt, ekkor csattant a hölgy puskája. A kos megpördült és visszafelé rohant, majd néhány ugrás után eltűnt a szemünk elől. Félórás várakozás után a rálövés helyére mentünk, ahol csak a kos csülökbevágását, elugrásának nyomait találtuk, vért nem. Ezen nem csodálkoztam, mert a hölgy 7x64-es puskával vadászott, és tapasztalataim szerint ez a kaliber ritkán ad bő sebvért, főleg a muflon esetében.

Csapáját 100 méteren keresztül követve jutottunk el a dermedten fekvő vadig. A kosnak megadtuk a végtisztességet. Mellékesen jegyzem meg, hogy a hölgy egyetlen egyszer nem nyúlt a trófeához, a vadhoz. Ilyen is van. A kos méretei: 87,0-86,0 cm, 7 éves.

Elbíráltam?

A vadászok egyik nehéz és felelősségteljes feladata a vad elbírálása. Nehéz, hiszen nem biztos, hogy a vad is úgy szeretné a dolgot, ahogy mi, ugyanakkor felelősségteljes, lévén egy rossz bírálat esetén a rossz kilövés mellett a vendég sem érzi jól magát. Sőt súlyos pénzek foroghatnak kockán. A pontos és szakszerű munkához nyújtunk segítséget, bemutatva néhány területre került vadat: még élőben, a bírálati stádiumból, fényképen megörökítve, illetve már terítéken, a hivatalos bírálati jegyzőkönyv ismeretében. Együttel kérjük Olvasóinkat, ha van ehhez hasonló történetük, osszák meg velünk, hogy mások is okulhassanak a példán. Várjuk tehát az Önök jó, esetleg téves bírálatát!

A szerk.



(a szerző felvételei)

A nagy kos

A képeken látható nagy kost először októberben fényképeztem le. Érett, 7-8 éves, 95 cm körüli, lőhetőnek ítéltam. Vendéget október közepén kaptam rá.

Már négy alkalommal vadásztunk eredménytelenül, amin nem csodálkoztam, mert a muflonoknál már elkezdődött az üzekedés, és a kosok ilyenkor nagy területet bejárnak a jerkék, juhok után. Így nagy szerencse is kell ahhoz, hogy a területen egy adott kost megtaláljunk.

Délután a kos és a jerkék által kedvelt erdőrézben egy magaslesre ültem vendégemmel. A katlanra és a mellette húzódó útra volt jó kilátásunk. A vendégnek éppen a várható esélyekről mondtam egy pár szót, mikor a nagy kos a lestől kb. 120 méterre megjelent.

A kost felismerve a vendéget lövésre bíztattam. Ekkor a muflon elindult felénk, és folyamatosan haladt a les irányába. A kos és a les között disznók jelentek meg, a nagy kos kitért előlük, és jobbra, egy akácosba lépett. A vendég elkeseredve vette tudomásul a lehetőség elmulasztását. Én továbbra is kértem, hogy az utat célozva figyeljen, mert sejtettem, hogy a kos az úton keresztül fog jönni a disznók mögött, és így halad majd tovább a katlan felé.

Rövidesen ki is lépett az útra, a lestől mintegy 50 méterre. Rábégettem, a kos megállt, a lövés helyett azonban csak a gyorsító fémcsattanása hallatszott. A kos megugrott és továbbhaladt. Ismét rábégettem, ekkor újra megállt, a vendég hosszasan célzott, én lélegzetvisszafojtva vártam a lövést. Úgy éreztem, hogy mindjárt szétrobbanok, akkora volt a feszültség. Végre megszólalt a vendég fegyvere, és a nagy kos tűzben rogyott. Méretei: 99,2–97,0 cm, 8 éves, 228,25 IP, és aranyérmét kapott.

N. P.

Korábbi számunkban már foglalkoztunk a fényvel, annak hőmérsékletével, illetve az expozícióval is. Most a gyakorlatban nézzük meg, hogyan kell és lehet fényt mérni, hogy a felvételünk jól exponált legyen.

Fotósuli

A fényt mérni kell

Takács Szabolcs

A legtöbb kompakt gépnél (legyen szó filmesről vagy digitálisról) nem kell és nem is lehet állítani fénymérésének módját, így beérjük azzal, amit tud. Tegyük hozzá, hogy ezeket a gépeket úgy konstruálták, hogy a legtöbb általános helyzetben jól exponált képet eredményezzenek. Alkalmasként tehát családi fotózásra, a nyaralást megörökíteni, de nem jók pl. virág- vagy nagyvadfotózásra. Aki ilyenkor törli a fejét, annak a tükrreflexes fényképezőgépek kínálják a pontos fénymérés lehetőségét.

A tükrreflexes fényképezőgépek alapvetően három fénymérési módot tudnak, és minden esetben az objektíven keresztül a filmre, illetve CCD-re érkező fény mennyiségét mérik.



1. **Átlag (mátrix) fénymérés:** Ebben az esetben a gép a képmező teljes egészén méri a tárgyról visszavert fényt, mégpedig úgy, hogy a képmezőt több részre felosztva, az azokban mért értékeket átlagolja. Alaphelyzetben ezt javasolom mindenkinek, mivel az esetek döntő többségében helyes értéket mutat.



2. **Középre súlyozott fénymérés:** Ebben az esetben a gép a képmező két részében, a közepén (néha kicsit lefelé tolva ezt) és körben, a széleken méri meg a visszavert fényt. A képmező közepén mért értéket 60-75%-ban, míg a széleken mért értéket 25-40%-ban veszi figyelembe – középre súlyozza a fénymérést. Olyan esetekben célszerű ezt alkalmazni, ahol a főtéma aránylag nagy és többé-kevésbé a kép közepén foglal helyet. Ilyenkor ugyanis előfordulhat, hogy a túl világos vagy éppen sötét háttér miatt az „átlag fénymérés” kissé alul-, illetve túlexponálja a főtémánkat.



3. **Spot fénymérés:** A képmező közepén, egy kis körben történik a fény mérése. Ez a lehetőség igen pontos fénymérést biztosít. Gondoljunk egy olyan képre, ahol a hajnali sötét erdőben a felkelő nap sugara megvilágítja a szarvasbikát. Átlagolt vagy középre súlyozott fényméréssel a megvilágított rész biztosan



(magasles)

csak egy fehér folt lenne a képen. Spot fénymérést alkalmazva a világos részen, az erdő lesz sötét, míg a bika helyesen exponálva áll a képen.



Meg kell említeni még egy negyedik fénymérési módot, amely azonban nem a fényképezőgéphez, hanem a külső, kézi fénymérőhöz kapcsolható. A piacon található sokféle típus között számos olyan létezik, amelyek képesek mérni – a visszavert sugarak mellett – a beeső fényt is, azaz azt, mennyi fény érkezik a fotózandó tárgyra. Ennek a jelentősége azért nagy, mert a beeső fénymérés pontosabb, hiszen

nem függ a tárgy fényvisszaverő felületétől. Gondoljunk csak arra, hogy pl. egy fehér doboz és egy fekete doboz is eltérően veri vissza a fényt. Fényképezőgépünkkel más-más értéket mérnénk, s így egyik esetben sötét lenne (mivel a fehér több fényt ver vissza, ezért a gép alulexponálja), másik esetben világos lenne a doboz (mivel a fekete kevesebb fényt ver vissza, ezért a gép túlexponálja), míg egy kézi fénymérővel a beeső fényt megmérve ugyanazt az expozíciós értéket kapnánk. A kézi fénymérésnek egyetlen hátránya van, hogy oda kell menni a témához, és ott mérni a fényt, ami – valljuk meg – sok esetben lehetetlen vállalkozás.

Fontos, hogy a fény erőssége napközben alig változik – kivéve, ha az időjárási vagy terepviszonyok is változnak. Ennek tükrében – pl. egy magaslesről fotózgatva – nem biztos, hogy minden esetben ellenőrizni kell az expozíció helyességét.

Az említett fénymérési módok márkánként és típusonként kissé változhatnak, sőt, lehetnek variációik is, de az alapjuk azonos. Mindenféléképpen azt javaslom, hogy használjuk sokat a felszerelésünket, fényképezzünk minél többet, és tanuljunk a hibáinkból! ◀

Megmérettetés felsőfokon

Első alkalommal szervezte meg a Gödöllői Vadászati Szakkollégium az egyetemek és főiskolák közötti Országos Felsőoktatási Vadászvetélkedőt április 29–30-án. A rendezvényen 3 felsőfokú tanintézmény 5 csapatának 15 diákja vett részt.

Az első nap programjának a gödöllői Szent István Egyetem adott otthont, melynek rektori dísztermében a kürtszó és Pechtol Szabolcs szakkollégiumi elnök köszöntöje után Rácz Fodor Gábor, a FVM vadászati osztályvezetője nyitotta meg a rendezvényt.

Az ünnepélyes megnyitó után kezdtek hozzá a versenyzők elsőként az 50 kérdéses teszt megoldásához, majd az elméleti nap további állomásain állapotpreparátum meghatározása, vadászati etika és kultúra, nagyvadak találatjelzése, madarak és röpképük felismerése és a versenybizottság előtti szakmai szóbeli beszámoló várt rájuk. A szakmai zsűri tagjai voltak: Rácz Fodor Gábor, a bizottság elnöke, dr. Csányi Sándor, a SZIE vadbiológiai és

vadgazdálkodási tanszékének vezetője, Szalay Sándor, a KvVM vezető főtanácsosa, Gyenes István, a Pilisi Parkerdő Rt. gödöllői erdészetének műszaki vezetője és Török Henrik, az OMVK főmunkatársa. Közös vacsora mellett került ki a nap győztese, a debreceni egyetem csapata.

Másnap a verseny gyakorlati feladatokkal folytatódott a galgamácsi lőtérén a NIKE-Fiocchi Lőszergyártó Kft. jóvoltából. A nap feladatai között szerepelt skeet lövészet, kispuska céllovászat, tróféminősítés és távolságbecslés, valamint puska összeszerelése, amit bekötött szemmel kellett végrehajtaniuk a versenyzőknek. A gyakorlati feladatokat a Szent István Egyetem agrármérnök hallgatói teljesítették a legmagasabb pontszámmal, amivel behozták a debreceni csapat előző nap szerzett előnyét. A két csapat közötti holtversenyből egy skeet párbajt követően kerültek ki győztesen a debreceni egyetem hallgatói.

A helyezettek az alábbiak:

Vadászmozaik

Csapatversenyben:

I. helyezett: Debreceni Egyetem ATC agrármérnök szak

II. helyezett: Szent István Egyetem agrármérnök szak

III. helyezett: Szent István Egyetem vadgazda mérnök szak

Egyéni versenyben:

I. helyezett: Kazinci Szilveszter (SZIE agrármérnök)

II. helyezett: Harangi Sándor (Debreceni Egyetem ATC)

III. helyezett: Beck Péter (SZIE vadgazda mérnök)

Köszönetünket fejezzük ki mindazoknak, akik nélkül ez a színvonalas verseny nem jöhetett volna létre, a versenybizottság tagjainak és támogatóinknak: OMVK, NIKE-Fiocchi Lőszergyártó Kft., MB-Auto Magyarország Kft., Hubertus Kft., Magasles, Nimród Vadászság, Pap Lajos, Hídvégi Béla, Vadászlapp, Zana Bt., M-Zero Vadászbolt, Zalaerdő Rt., Pilisi Parkerdő Rt., Target Vadászati Kft., SZIE vadbiológiai és vadgazdálkodási tanszék.

Pechtol Szabolcs

Tavasszal bírálták



Az elmúlt esztendő szeptemberének első szerda estéjén a svédországi Västergötland megyében a fiatal Jonas Nykvist, két hasonló korú társával egy kisebb fásbokros remizt ült körbe, melyet gabonátábla határolt. Szép este volt, Jonas még a napszemüvegét is kénytelen volt feltenni, amikor az alacsonyra bukott, de erős tűző nap a szemébe süttött. Aztán megjelent a bak. A sűrűből váltott ki a búzaföldre, s amint biztos lőtávolságba került, kb. 75 méterre, eldördült Jonas puskája. Aki aztán türelmesen várt öt percet, majd odasietett, s mivel az őz még élt, nyakon lőtte. – Ez biztosan ér-

mes agancs – nézegette a zsákmányát. Két társa is úgy vélte, az lehet talán...

Hónapokig nem történt semmi, de idén március–április fordulóján győzött a kíváncsiság, az elejtő szakértővel elbíráltatta a tróféát. (Svédországban ez nem kötelező, kevesen teszik, mert pénzbe kerül.) Még akkor is 830 grammot mutatott a mérleg nyelve, s 228 ponttal ez bizonyult minden idők második legjobb svéd őzagancsának! Az első egyben világrekordernek is számít, 246,9 pontot érve el. Egészen biztos, hogy ezt a bakot a világranglistán az első öt közé sorolják. K. L.

Wesselényi, a vadász

A reformkor egyik hirtelen felmagasodott alakja volt az erdélyi Wesselényi Miklós báró (1796–1850). Kuruc érzelmeit azonos nevű édesapja plántálta belé, így hát nem csoda, hogy nagyszabású ellenzéki politikus lett, a „hidember” Széchenyi István gróf évekig legjobb barátja, sok tekintetben harcostársa, a hazánkban szükséges újítások szorgalmazása terén. S persze ő volt a hős „árvízi hajós”, aki százakat mentett meg, amikor 1838-ban a megáradt Duna tengerré változtatta Pestet. Egy kemény, bár alighanem szándékosan kiprovokált, beszédért 1839–40-ben néhány hónap börtönbüntetést szenvedett. Vakon érte meg a '48–49-es szabadságharcot, s röviddel utána elhunyt. Nem sokat élt, mégis maradandót alkotott, többet tett a hazágyarapodásáért, mint kortársai zöme.



Felettebb színes évtizedek jutottak osztályrészeül. Mondhatni, született lovas volt – aminek a falkavadászatokon is hasznát vette –, már hatéves korában alig betört paripára ültették. Honunkban talán egyedül a mélységesen császárhú Sándor Móric gróf tett túl a bravúrjain. Hetedik évében járt, amikor első dámvadját és farkasát zsákmányolta. Apja, az egylovétű olasz Lazzaro Lazzarino puskák híve, nagyvadhajtasra vitte magával kilencesztendős kisfiát, hogy szoktassa a veszélyhez, férfias bátorságra nevelje. Barátjuk, egyben vadásztársuk, *Újfalvi Sándor* így írta le az esetet: „... A hajtás nagy robajjal folyt már, és egy vadkan tört ki egyenesen az ifjúra; ez bátran szemközt lövé, de nem ejte rajta halálos sebet. A vérvő vad bősziúten rohan az ifjúra, míg atyja szemtanúja fia veszedelmének. A segélyre csak egy perc idő van, még ... csak két előreszökés, s a szépreményű fiú menthetetlenül vesze van... A hős atya nem késik felhasználni e percet ... fegyvere roppan, s a dühös állat hörögve karikázik fia elébe, aki ha elég gyorsan ki nem szökik, az elesett vadkan leüti lábáról.” Ugyancsak e szerző írja, hogy „az ifjú Miklós még kétszer küzdött ezután megsebesített vadkannal, de néhány kék folton kívül baj nélkül menekült mindkettőtől”.

Apját korán elvesztette, de addigra már teljesen „megfertőződött” a vadászattal, mely a lovaglás mellett a legfőbb szórakozásává vált. Felnőttkori alakját, az őt jól ismerő híres szépíró, Jósika Miklós báró ta-

láló mondatokkal jellemezte: „Középtermetű, vaszkos férfiú, sűrű barna hajjal, s velős, habár nem szorosan véve szép vonásokkal. Rendkívüli orgánummal volt megáldva, mely nagy mélysége dacára sok erccel bírt, s igen kellemesen hangzott, mindamellett, hogy az embert megrázta. Pompás szónok volt, nagy mestere a hangsúlyozásnak, és nem túlzott kézmozdulatoknak, egyébiránt a legférfiasabb alak, kit csak gondolni lehet.”

Először 1820 nyarán találkozott Debrecenben – akkor még felületesen – Széchenyi Istvánnal, aki aztán egy évvel később látogatta meg őt, eredetileg lóvásárlás céljából. Tetszett neki a zsidói ménes, őt lovat vett, köztük a legkülönb Dalit, amelyet egy évvel később azonban Wesselényi visszavett. „E lónak köszönhetem angliai utamat – írta naplójában –, mert e ló által ismerkedék meg Széchenyivel, s jöve létre barátságunk, s barátságunk lett okozója, hogy az életbe, világba kiléphettem, s nem kelle egész egzisztenciámat Erdélyben elvegetálnom.”

Még ugyanezen év végén visszaadta a látogatást barátjának, megismerte annak közeli rokonait, Cenk környékén birtokokat, méneseket nézett meg, vadászott, szélesedett a látóköre.

1822 februárjában indult a két barát a német választófejedelemségeken és Franciaországon át Angliába, ahol ő főleg a Newmarketet és a fő lótenyésztési központokat járta be, míg Széchenyi inkább

a felsőosztály tagjaival szórakozva töltötte napjait. 1823-ban tértek haza, de külön-külön. Augusztus 28-án ért Lüttich-be. Naplójában írja: „A fegyver-fabrikát is megtekintettem. Végtelenül sok puska gyártódik, s ezek között sok nagyon szép és igen olcsó is. 100-250 frank a legjobb s tisztább duplacsövű puskák. Egy kitűnő 'second-hand Manton'-t találék, mely kitűnően lő, Londonban nem lehetem 30-40 guinea-n alul megkapni, itt 240 frankért vevém meg.” Szeptember 12-én már Regensburgban terem, ahol: „Kuchenreiteréknél valék. Csak két jobb mester vagyon most köztük. Az öreg József, Antal nevű fiával él együtt, kinek neve alatt a puskák gyártatnak. A másik testvér, Bertalan, külön él, Jakab és András meghaltak. E régi hírneves fegyverek ma már nem olyan keresettek, mint hajdan, s a két mester üzlete rosszul megy.” Ősz végén újra Magyarországon van. „Szeptember 25. Póstkocsin Cenkre menék. Ma fogadtam egy vadászt, 40 váltó f.-ot fizetek neki. Tehát ismét van valakim, akinek parancsolhatok, egy szolgaszemély, lustaságomnak s ügytelenségemnek segítsége, mert alapjában véve mi más is az ily cseléd, mint indolens és legtermészetesebb cselekedetekhez nem értő úr substitutumuma.” (helyettese – a szerz. megj.) Három nappal később: „Esterháznál vadásztunk szalonkára; én 14-et lőttem. Manton-puskám megfizethetetlen.” Október 12-én „Hunyady Pepyhez, Ürménybe menénk. Agarásztunk, s hét nyulat fogánk. Az agarászat itt nagyon szép ... Délután Kesziben néhány fácánt lőttünk.” Október 18-án ezt rította fel: „Hunyady Ferivel s Károlyi Györggyel vizsláinkkal vadászni menék. Több nyulat, fácánt s foglyot lőttem.” Egy napra rá: „Délelőtt agarászat. Délig 13 nyulat fogánk...” Mint a fentiek mutatják, abban a korban Magyarországon kicsit más stílusú vadászatok folytak, mint Erdélyben. Az ottani helyzetre – benne Wesselényi, mondhatni, főszereplésére – a fent már idézett Újfalvi Sándor mutat rá legérzékletesebben: „1823-tól 1834-ig Erdély és Magyarhon jelesebbeinek társaságában évenként három-négy ízben, rendszeren 4 napig tartó nagyszerű s jól rendezett vadászatokat tartott ... Nemes buzgalma meghozta drága gyümölcsét. Élvezetű vadászatjain évről évre több vendégeket számlált, melyeken néha Erdély úri értelmiségéből 40-50-en is megjelentek ... A gyakori vadászat után a nemes vad gonoszul leapadánd, ha Wesselényi találós esze ügyes óvszerét nem találja. Vadászatján némi kivételeket tűzött ki, amelyeknek mindenkinek hódolnia kellett. Csak gímszarvas, bak őz, vadkan, hím császármadár, és ezek is kiválólag vontcsóbból (golyós puskával – K. L.), egyes golyóval valóan lőhetők. A zsidói 27 ezer hold őserdőkn, másfél századi szoros tilalomba tartás után, az egy medvén kívül minden vad bőségben találtatott. Négy-napi vadászatot elejtetett körülbelül 1-2 gímszarvas,

4-5 bak őz, 1-2 farkas, 14-16 róka, 50-60 nyúl, néhány vadmacska, császár-, s fogolymadár.”

Fogsága után megtartott, utolsó hajtóvadászatán, amikor Wesselényi alig látott valamit, hisz egyik szemére teljesen vak volt, és már a másikkal is sűrű ködbe veszett a világ előtte, s ezért sajnós bosszantóan sokat hibázott, az összteríték az alábbiakból állt: 5 gímszarvas, 8 vadkan, 42 őzbak, 4 farkas, 12 vadmacska, 2 nyest, 386 nyúl, 42 császármadár és 36 fácán.

És jött a fokozódó homály, a teljes vakság. Csekély négy hónappal e hajtóvadászat után a kétségbeesés éjbe borult évei következtek. Azonban egyszer még megkísérelte a zsákmányejtést. Szolgájával a fácánosba vezettette magát, s egy nyárfa alá állva a felgallyazó fácán hangja után lőtt fel sörétesével, de nem talált...

Ez volt a legutolsó próbálkozása. Soha többé nem vett a kezébe vadászfegyvert. Az 1800-as esztendők kellős közepén, bár korántsem az akkor bosszúért lihegő Habsburg-terror következtében halt meg a magyar reformkor, „a patriarchális paradicsomi élet” egyik legnagyobb, mindenesetre leghíresebb vadásza, a zsidói nagyúr. Szeretném hinni, hogy az Örök Vadászmezőkre suhant át nemes lelke, s ifjúkori sassemmével firtatja a vadont, erős kezében tartott puskája sosem téveszt célt...

K. L.



A Diana Vadász-Felnőttképző Alapítványi Szakképző Iskola

Információ-akkreditációs beírószám: 0486
 beírószám: 06-0015-03
 6640 Csongrád, Jókai M. u. 14.
 tel./fax: 63-483-790, 30-857-4245,
 e-mail: dianaszko@vnet.hu

**folyamatosan szervezi
felnőtteknek a**

- vadász-vadtenyésztő szakmunkás (2 év)
- vadász-vadtenyésztő szakmunkás és érettségire való felkészítés (3 év)
- vadgazdálkodási technikus (1 év és 2 év)
- vadász-vadtenyésztő mester (1 év)
- vadászpuskaműves (1,5 év)

- környezet- és természetvédelmi szakmunkás (2 év)
- környezetvédelmi szakelőadó (1 év)
- halász (2 év)
- lovasútra-vezető (2 év)
- belovagoló (2 év)
- vízküttető (1,5 év)

tanfolyamokat, amelyek munkaviszony mellett is végezhetők.

Érdeklődni a fenti címen, telefonszámon lehet.





Kullancs- invázió

Dr. Kapiller Zoltán



A kullancsfajok biológiájáról, a fertőző betegségek kórokozóinak terjesztésében játszott szerepükről, az ellenük való védekezés mód-szereiről és a bőrből történő szakszerű eltávolításukról sok tévhit kering. Cikksorozatunk célja, hogy a kullancsokról szóló tévhitet helyett az Olvasó elé tárjuk a valós ismereteket.

A francia zoológus, *Pierre André Latreille* (1762–1833) a párizsi Természettudományi Múzeum munkatársa volt. 1802-ben megjelent könyvében részletesen leírta, az általa 1795-ben (máig érvényes) az *Ixodes* nem (genus) kullancsfajainak egy részét. Latreille-t tekinthetjük a kullancstan (*acarontomológia*) első tudományos művelőjének.

Az elmúlt két évszázadban a természetkutatók sorra leltek új kullancsfajokra.

A múlt század ötvenes-hatvanas éveiben Magyarország kullancsvilágát *dr. Babos Sándor* (1919–1974) állatorvos „térképezte” fel,

modern tudományos módszerekkel. Tanulmányozta a kullancsfajokat, szervezetük és életük titkait. Jelentős ismereteket szerzett a kullancsok élőhelyeiről, valamint a kullancsok által terjesztett fertőző betegségekről is.

A kullancsok támadása

A kullancsok pókszabású, egységes testű, izeltlábú, vérszívó élősködők (ektoparaziták). Glóbuszunkat közel 800 kullancsfaj népesíti be. A kullancsok családjának 42 faja honos Magyarországon. E szám ijesztőnek tűnik, de tudnunk kell, hogy a különféle vadfajokon élősködő fajok többsége kizárólag bizonyos erdei állatokon szív vért (ezek a *stenoxen* kullancsfajok). Majd egy tucat a száma azoknak, melyek az embereket és a háziállatokat egyaránt szívesen támadják (ezek az *euryxen* kullancsfajok). Közülük Európában, így hazánkban is a legnagyobb egyed-számban a közönséges kullancs él. Őt követi a birkakullancs.

A kullancsok támadására két irányból számíthatunk. A szemmel rendelkező, látó kullancsok a gyepi növénytársulásokat lakják. A fűszálak árnyékos fonákján megkapaszkodva, lesből várják áldozatukat, akire

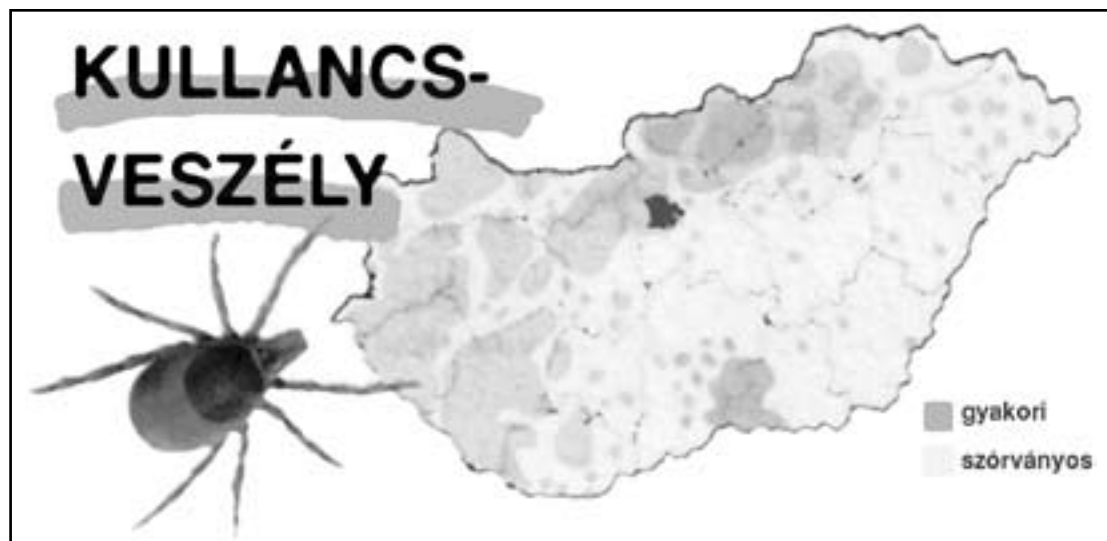

alulról kapaszkodnak fel. E stratégiát alkalmazza például a birkakullancs (*Dermacentor marginatus*), mely őshonos a somogyi legelőkön és a Hortobágyon is. A gyepeken bókászó emberre vagy háziállatra (pl. kutyára) mászva előszeretettel bújik a zokniba vagy a lábvég szőrébe, és a lábujjközök bőrébe fúrja magát. Így egy ideig észrevétlen tud maradni, ezáltal országrészeket vagy akár országokat is átutazni.

A szem nélküli, vak kullancsok a lombos erdők lakói. Tájékozódásuk fő szerve az elülső lábaikon lévő Haller-szerv, mely egy biológiai-kémiai-fizikai „radarként” működik és képes felderíteni, bemérni a potenciális áldozatot. Ahhoz, hogy ily módon e kullancsok tájékozódjanak, magasra (max.: 1,5 m-re) kell mászniuk a cserjék vagy facsemeték leveleinek árnyékot adó fonákjára. A leveleken a tapadókorongos karomban végződő lábaikkal kapaszkodó szem nélküli kullancsok áldozatukra fentről vetik rá magukat. E támadási módot alkalmazza például a közönséges kullancs (*Ixodes ricinus*), mely főleg a csertölgy alapú erdőségek lakója. A turizmusnak köszönhetően az euryxen kullancsok betelepültek a megyeszékhelyek és a főváros kertjeibe és közparkjaiba is. Történt ez azért, mert sokan elutazás és hazaindulás előtt kedvenc kutyáikat nem kezelték le kullancsirtó szerrel.

Hol él a kullancs?

A síkságokon, ahol mezőgazdasági művelés nem folyik, szórványosan találkozhatunk kullancsokkal. A dombvidékeken és a magasabb hegyek napsütötte déli oldalain (1500 m magasságig), valamint az északi oldalain (1300 m magasságig) egyaránt élnek kullancsok. A fenyvesekben és a magasabban lévő területeken a gyér aljnövényzet, a táplálékot biztosító állatok kis létszáma, valamint a szélsőséges klíma gátat szab a kullancsok feljebbhatolásának.

A meteorológiai tényezők is nagyban befolyásolják a kullancsok életét. Egyedfejlődési alakjai a fagyok beállta és a nyári kánikula tűző napsütése elől a kistrágyás föld alatti vackaiba, az avar vagy a fakéreg zugaiba húzódnak. Aktiválódásuk március elejére datálódik, amikor a napi átlaghőmérséklet meghaladja a 7 °C-ot és a levegő páratartalma a 85%-ot.

Az előző kullancsszezonban lepetezett nőstény kullancsok küldetésüket teljesítve elpusztulnak, és fajtól függően 1000–5000 petét hagynak örökül.

Míg megnő

Az egyedfejlődés útját a közönséges kullancs ciklusának példáján át szemléltetem. Az optimális időjárásnak köszönhetően a talajon fejlődő 0,1 mm átmérőjű petéből kikelő 0,3 mm hosszú, hatlábú lárva a talajon vagy a növényzeten 20 cm távolságot képes megtenni. Útja során a talaj üregében élő kistrágyás vagy a talajon fészkelő madár fiókáján szívja meg magát vérről. A fejlődő lárva gúnyája ezután felreped, és kilép belőle az alig 1 mm-es, nyolclábú nimfa, mely 50 cm-es vízszintes vagy függőleges utat képes megtenni. A nimfa kisebb erdei állaton szívja meg magát vérről, s továbbfejlődés után, „bőrből kilépve” már kifejlett hím vagy nőstény kullancsá lesz. Ők a talajon vízszintesen 10 métert, a növényzeten függőlegesen maximum 1,5 métert képesek megtenni. Az erdei nagyvadakból a 2-3 mm-es hím minimális mennyiségű vért szív, csupán annyit, amennyinek transzformálása elég a spermater-

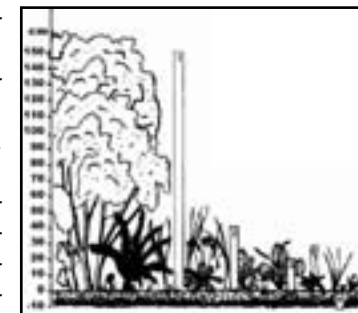

meléshez. Párzás után el is pusztul. A 3-4 mm testhosszú nőstény az áldozat vérével eredeti méretének többszörösére (akár 10–15 mm-re) szíjva meg magát, mert a sok pete termeléséhez és lerakásához sok vért kell „átdolgoznia”. A közönséges kullancs minden egyedfejlődési alakja más-más erdei állatfajból szívja meg magát vérről, ezért, mint a többi honi kullancsfajt, a háromgazdás kullancsokhoz sorolja a tudomány.

Februártól júniusig a kullancsok egy nagy, augusztustól novemberig egy kisebb rajzási-aktivitási csúcsot mutatnak. Ennek oka, hogy a téli hideg és a nyári tűző nap rejtőzésre kényszeríti őket. Azonban tudnunk kell, hogy ennek dacára jelentős számban, bárhol, bármely évszakban találkozhatunk kullancsokkal, lévén sokuk dacol a földrajzi és meteorológiai viszonyokkal!

Rögzül és csíp

„A kullancsok több órát töltenek a vérszívás helyének kiválasztásával, melynek során a fő szempontok: bőrfelülethez közeli, felszín alatt futó ér és direkt napfénynek nem kitett bőrfelület. A kullancsok szájszerve, a szipóka (haustellum) tökélyre fejlesztett vérszívó alkalmatosság. A kullancs alkalmas terület kiválasztásakor szétnyitja tapogatóit (palpusait), és érzéstelenítő-hámoldó nyálat köp a bőrfelületre, s az oldott szövetnedvet felszippantja. Majd a felső állkapcsai (cheliceraí) egymás

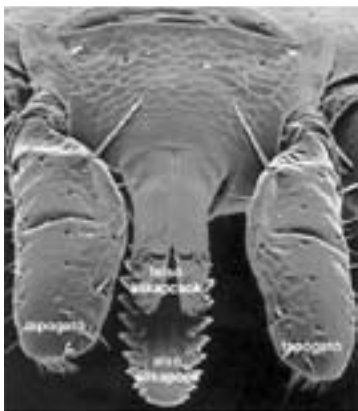

A közönséges kullancs egyedfejlődése

A peterakás előtt a vérrel teleszívott nőstény 1–3 hetet pihen, s közben testében termelődnek a peték. A peterakás 1–4 hétig, a petékből a lárvák kikelése 2–36 hétig tart. A lárvák átlagban 3 napig szívnak vért, és 4–51 hét alatt alakulnak át, vedlenek nimfákká. A nimfák átlagban 5 napig szívnak vért áldozatukból. A fejlődésük 2–6 hónap, és a vedlés után hím vagy nőstény kullancssá lesznek. A hímek 1–2 napig, míg a nőstények átlagban 7 napig szívnak vért. Hazánkban 1,5 évig tart a teljes egyedfejlődési időszak, de Európa zordabb vidékein ez akár 4,5 évig is eltarthat. A kullancsok a koplalást jól bírják. A lárvák max. 1 évig, a nimfák 2 évig és a kifejlett egyedek 2,5 évig is élhetnek táplálék nélkül.

A kullancsok leginkább reggel és délután aktívak. Ennek oka, hogy a direkt napfényt gyűlölik (lucifug állatok), mert a tűző napsugarak kiszárítanák, megölnék őket. Napfénytől rejtett, izzadt-párás testrészeket keresnek, azon rögzülnek és táplálkoznak.

felé fordulnak, és ellentétesen, de párhuzamosan mozgó fűrészlapokhoz hasonlóan „felvágják” a bőrt, majd horgaikat kifordítva lehorgonyoznak a seb falába. Ezután a kullancs betolja és betámasztja a sebbe az alsó állkapcsát (hypostomáját) (I. rögzülés). A behatolásakor apró üreg keletkezik a szipóka körül. Ezt a szövethiányt a bőrben egy harmadikféle nyálmirigy szilárd kötőanyaggal (cementtel v. kollagénnel) kitölti, így valósággal megköti és légmentesen zárja a szájszervet a „kullancs nyaka” és a bőrseb fala között (II. rögzülés).” (Prof. Dr. Arndt Liebisch és Dr. Göldi A. Emil szerint).

Ezen rögzülési mechanizmus ismeretében konstruálódott a dr. Kappeller-féle kullancseltávolító kanál.



Vadászmozaik

Örökítse meg a természet legszebb pillanatait!

II. Bársony István-fotópályázat az író 150. születésnapja alkalmából

A pályázat kiírói – a Bársony István Klub és a Székesfehérvári Fotóklub – olyan fotósok jelentkezését várják, akik egy évnél nem régebbi felvételeikkel vissza tudják adni azt a növények és főként az állatok iránt érzett rajongást és szeretetet, amit a nagy író művei tükröznek.

A téma: a napszakok, az évszakok, a természet ezer színe, hangulata. A képek készülhetnek hazai tájakon vagy akár Erdélyben, de fényképezhetnek afrikai állatokat is, illetve a kiírók szívesen látnak madárportrékat is. Egy alkotó korlátlan számú A/4-es méretű színes vagy monokróm képpel nevezhet. Nevezési díjat nem kérnek.

A beérkezési határidő: 2005. szeptember 1.

Beküldendő a Barátság Háza címére: 8002 Székesfehérvár, III. Béla király tér 1.

A műveket neves festő- és fotóművészekből álló bizottság bírálja el. A legjobban sikerült felvételek kiállításokon vesznek részt, a tervezett helyszínek az író életének fontos állomásai: Székesfehérvár, Sárkeresztes, Nagykároly, Szatmárnémeti (Erdély), Csongrád, Szabadszállás, Fülöpszállás, Budapest.

A rendezők fenntartják a jogot, hogy a jubileumi évforduló kapcsán megjelenő kiadványokban a legjobb képeket díjmentesen szerepeltessék.

Díjazás: Az I. díj egy hétvége Erdélyben, a II–III. helyezettek értékes ajándéktárgyakat kap, és különdíjjal jutalmazták a legjobb állat- vagy madár-fotó szerzőjét.

Öt év után

A Szlovák Vadászszövetség szervezésében június 15–19. között kerül megrendezésre a *Vadászat és természet, Nyitra 2005* szlovákiai országos vadászati kiállítás, melynek külföldi résztvevői is lesznek. A kiállítás az elmúlt öt esztendő történéseit mutatja be. Természetesen ezen időszak trófeáiból is bemutatásra kerül jó néhány! A számtalan egyéb érdekesség mellett mindenképpen említést érdemel az új szlovák rekord öz- és medvetrófea.

Vadászati szakemberek és a szlovák vadászati közélet ismert képviselői részvételével egész napos filmvetítések és kötetlen beszélgetések váltják egymást. A program keretében megrendezésre kerül a *Hubertlov-Halali nemzetközi szarvasbőgő verseny*, a *Hubertlov-Halali ifjúsági szarvasbőgő verseny*, valamint az *Erdei tündér – a természet legszebb barátnője* női szépségverseny is.

Naponta tekinthetők meg a kinológiai, selymász-, turisztikai, vadászdivat-, valamint a vadászfelszerelések bemutatói.

A repülés szerelmeseinek lehetősége nyílik sétarepüléssel madártávlatból megtekinteni a muflontelepítéséről híres Gímest és környékét, vagy éppen a kistapolcsányi vadaskertet.

A kiállításra a belépőjegyek elővételben jelentős árengedménnyel kaphatók. Magyar csoportok számára az elővételt a Vadászati Információs Adatbázis szerkesztője biztosítja (e-mail: szerkeszto@vadaszat.sk, telefon: 00421 905 693-443, Takács Frigyes). Az elővételes jegyvásárlás május 31-ig lehetséges. A sétarepüléshez vagy az útvonalrepüléshez a repülőgép-foglalás június 14-ig szintén a fenti címen vagy telefonszámon kérhető.

Bővebb információk a rendezvényről a Vadászati Információs Adatbázison, a www.vadaszat.sk webcímen.

TOLMÁCSOLÁS, FORDÍTÁS!

- OLASZ
 - ANGOL
 - SPANYOL
- nyelvek, oda-vissza!

Megbízhatóan, szakszerűen, rugalmas időbeosztásban, az ország egész területén!

Tel.: +36 (30) 234-3004

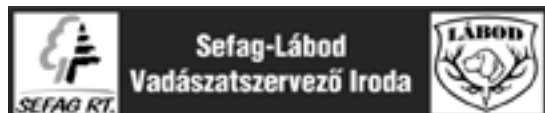

Nyolc vadászterületen 12 vadászház, 140 férőhelyel áll a vadászni és pihenni vágyók rendelkezésére. Egyes területeinken mód van horgászatra, s a termálfürdőkben gazdag térség egyéb kikapcsolódási lehetőséget is kínál vendégeinknek! Vállaljuk továbbá családi és egyéb rendezvények lebonyolítását is.

- Júniustól kedvezményes vadászsnó, gím- és dämünő vadkárelhárító vadászatok
- Őzhívás üzekedéskor (július vége, augusztus eleje)
- Balaton déli partján nyári vadászati lehetőség

Érdeklődésüket szívesen várjuk!

Tel.: 82/505-105 • Fax: 82/505-107 • E-mail: sefag-labod@sefag.hu

A lubickolástól a vízi munkáig

Bent vagyunk a vízben!

Mirtse Áron

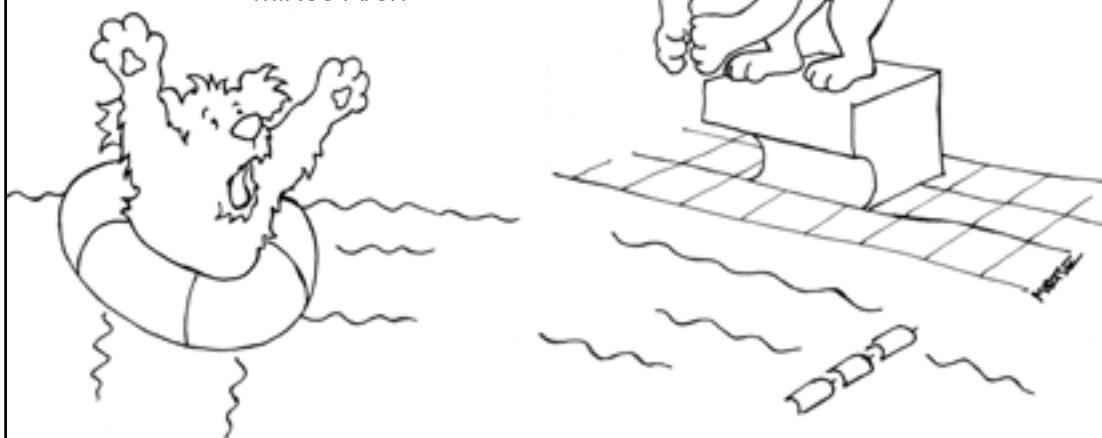

Küszöbön a nyár, a strandolás időszaka embernek és kutyának egyaránt. Bár a jó vadászkutya akár a jeges vízből is kihozza a kacsát, azért mégiscsak más akkor csobbanni a hullámok közé, amikor a hőség miatt amúgy is jólesik a frissítő fürdő. Ilyenkor az úszás nemcsak a munka része, hanem szórakozás is!

Közkeletű vélekedés, hogy a kutyának veleszületett képessége az úszás, nem is kell tanulnia. Ebben van valamennyi igazság, legalábbis olyan értelemben, hogy az embertől eltérően a kutya úszómozdulatai nem térnek el gyökeresen a szárazföldi mozgástól, és az is igaz, hogy neki nem tudja az úszómester elmagyarázni a kéz- és lábtempókat, így hát magától kell rájönnie a dolog fortélyaira. Ám hogy minden kutya születésénél fogva tud és szeret is úszni, az távol áll az igazságtól!

Mint hal a vízben?

Számos olyan kutya van, amelynek első találkozása a vízzel minden, csak nem „szerelem első látásra”. Sokan közülük még belegázolni sem mernek, vagy meggondolatlanul belevetik magukat, majd visszarettennek, és a közelébe sem hajlandók menni a továbbiakban. A vadászkutyák zöme persze nem tartozik ebbe a csoportba, hiszen generációk során át szelektálták őket a víz szeretetére. Legtöbbjük ösztönösen vonzódik a vízhez, félelem nélkül belemerül, és nem egy akad köztük, amely – valósággal megdöbbenő módon – már az első alkalommal, minden szoktatás vagy tanítás nélkül tökéletesen úszik. Ennek ellenére még a vizslák közt is találkoztam már olyan példánnyal, amely kezdeti kísérletei során úgy úszott, mint a nyeletlen balta – vagyis sehogy.

A vízzel való első ismerkedés során fontos szerep jut a gazdának. Ez az alkalom meghatározó jelentőséggel bír a későbbiekre nézve a kutyának a vízhez való viszonya szempontjából. Lényeges, hogy semmiképpen ne jelentsen negatív élményt a számára. Ezért kerülni kell, hogy a

kutya kölyökkorában vízbe essék, és a szoktatás kezdetét semmiképpen nem szabad a hideg hónapokra időzíteni. Azt pedig talán mondani sem kell, hogy a kutya vízbe kényszerítése, netán beledobása a legsúlyosabb hiba. A partról, mólóról vagy csónakból a hullámok közé lökött eb halálfélelmében partra evickél ugyan valahogy, de ettől a vizet csak megutálni fogja, nem pedig megszeretni!

Az első lépések

A vízhez szoktatás megkezdésére tehát mindenképpen derűs, langyos késő tavaszi napot érdemes választani, amikor a kutya bundája könnyen megszárad. Lehetőleg állóvizet válasszunk, vagy olyan folyót, ahol alig van sodrás, és olyan partszakaszt, ahol a víz sekély, nem mélyül hirtelen. Ha a kölyök magától is hajlandó a vízbe bemenni, akkor nem lesz nehéz dolgunk – így szokott történni a dolog a legtöbb retriever vagy spániel esetében. Ha viszont idegenkedik tőle, akkor lassan, óvatosan kell rávezetni a dolog ízeire. A módszer sokféle lehet, mert min-

den kutyát mással lehet megfogni: az egyik szívesen beúszik a gazdájával (vigyázat: ha túl közelre úszik, a karmaival sérülést okozhat!), a másik inkább más kutyák, játszótársak példáján bátorodik fel, s van olyan, amelyiket a labdával vagy apportfával lehet rávenni arra, hogy leküzdje kezdeti félelmét.

Mivel a vadászkutya számára a víz nem játszótér, hanem „munkaterület”, esetükben az utóbbi megoldást szokták előnyben részesíteni. Célszerű tehát a vízhez szoktatás előtt a kutyát megtanítani apportírozni. A sekély víz partján az apporttárgyat először csak annyira dobjuk a vízbe, hogy a kutya előrehajolva kiemelhesse, majd fokozatosan egyre mélyebbre, hogy először a mellső, majd a hátsó lábával is bele kelljen gázolnia. Nem baj, ha nem jutunk el rögtön az úszásig: ha sikerül a félelmét leküzdnie, és elkezdni élvezni a tocsogást a sekély vízben, már közel járunk a sikerhez. A következő fokozatot az úszás jelenti, ehhez azonban nagyobb szakadékok kell áthidalni, mint a szárazföldi futás és a sekélyesben való tocsogás között. Mindazonáltal akad olyan kutya, amelyik megtanul ugyan úszni, de nem élvezzi a vizet: a bedobott tárgyért beúszik, majd megfordul, és irányváltatás nélkül, a lehető legrövidebb úton kihozza.

A mély vízben

A mély vízben a kutyának voltaképpen nem kellene mást tennie, csak ugyanúgy mozgatnia a lábait, mintha járna; a víz közegellenállása lelassítja a lépéseit, és így válnak azok lábtempóvá. A kutyák egy része azonban megijed, amikor elveszíti a lába alól a talajt, és megpróbál a mellső lábával kilépni a vízből. Ezáltal a fara süllyedni kezd, testének tengelye függőlegessé válik, mint a horgászok úszója, miközben a

mellső lábak csapkodása a szemébe fröcsköli a vizet. A kutya elveszíti a tájékozódóképességét, pánikba esve pörög-forog a vízben, míg valahogy végre talajt nem fog a lába. Ekkor aztán hasig vízben megáll, s onnan próbálja meg az apportfát méltatlankodó nyüszítéssel „kiénekelni” a vízből, míg össze nem gyűjti az erejét és bátorságát az újbóli próbálkozáshoz.

A megoldást gyakran az jelenti, hogy a sok pancsolástól a kutya kifárad, és már nem emeli olyan magasra a mellső lábát, hogy a víz színét csapkodja vele. Ekkor rájön arra, hogy lassú tempózással többre megy: ha a mellső lábak a vízfelszín alatt eveznek, a gerince vízszintes helyzetbe kerül. Az igazán úzásra termett kutyák szinte úgy úsznak, mint a jegesmedve: mellső lábuk oldalazó mozgásával hajtják magukat előre, a szétterpesztett hátsókat pedig szinte csak kormányzásra használják (aligha véletlen, hogy éppen az újfundlandit és a spánieket láthatjuk gyakran a szárazon is szétterpesztett hátsó lábakkal, hason fekvé hűsölni!). A fark is szerephez juthat a kormányzásban, de éppen a fent említett jegesmedve példája mutatja, hogy nem nélkülözhetetlen: részleges hiánya egyáltalán nem hátráltatja a kurtított farkú spánieket, vizslák vízi munkáját.

Hát a kacs hol van?

A vadászkutya munkája szempontjából elsőrendű fontossággal bír, hogy ne féljen a víztől, és otthonosan mozogjon ebben a közegben. Nem kevésbé lényeges azonban, hogy ne önállósítsa magát, és csak akkor gázoljon a folyóba, tóba, ha erre engedélyt kap. Az első pillanattól kezdve figyelni kell tehát arra, hogy csak vezényszóra induljon el. Ez ▶

Rázd meg magad!

A vízből kijövet a vadászkutya nem foglalkozhat semmi mással, amíg az apporttárgyat át nem adta: még a vizet is csak ezután rázhatja le a bundájáról. Ennek érdekében a tanítás során az apporttárggyal a vízből kijövő kutya figyelmét azonnal le kell kötni. Ha távolodni kezdünk tőle, ez jobban fogja érdekelni, mint a vizes bundája, és követni fog, így lehetőségünk adódik átvinni tőle a tárgyat, mielőtt letenné, vagy elkezdene rázni magát. Célszerű megtanítani arra is, hogy ezután is csak akkor rázza meg magát, ha már eltávolodott az emberektől, mert a hideg zuhany felöltözve még nyáron sem mindig esik jól. Az apporttárgy átvétele után tehát küldjük előre, majd utasítsuk, hogy rázza meg magát. Arra, hogy ezt vezényszóra tegye, könnyű megtanítani a kutyát: ha a nedves bundát kissé megmarkolásszuk, a vízcseppek a bőréig hatolnak, és azonnal kiváltják a rázkódás reflexét, amit a megfelelő időpontban elhangzó vezényszóval társíthatunk. Ennek nemcsak úsztatáskor vehetjük hasznát, hanem egy kiadós esőben tett séta végén hazatérve is, mielőtt belépne a lakás ajtaján.

A vízből kijövő kutyát törölgetni nem kell: aljszőrzete szigeteli a vizet, és faggyúmirigyei segítenek szárazon tartani a bőrét, míg a szőr közé dörzsölt víz kellemetlen érzést okoz neki. Hűvösebb időben fontos azonban, hogy legyen lehetősége úszás után mozogni, megszáritkozni. Hosszú szőrű fajtáknál a vízi munka, illetve fürdőzés után nem szabad elhanyagolni a szőrgondozást: a víz hatására különösen a fülek mögött és a torok, szügy tájékán hajlamos a szőr a filcesedésre.

Az uszkár „fürdőruhája”

Az uszkárt ma már nem használják vadászatra, de hajdanán a vízi elhozó munka volt a fő feladata. Ezekről az időkről tanúskodik a napjainkig fennmaradt, hagyományos „oroszlánfazonú” frizura (hasonlóképpen nyírják a szintén vízi munkát végző, kevésbé ismert portugál vízikutyát is). Ez a látszólag csupán divatcélokot szolgáló köntös valójában nem más, mint „fürdőruha”. A közkeletű vélekedés szerint a test elülső részén látható hosszú szőr, illetve a lábak ízületein meghagyott szőrpamacsok azt a célt szolgálták, hogy a test „magját” (vagyis a szív környékét) és az érzékeny ízületeket védjék a hidegtől. Ezenfelül azonban a furcsa nyírás „hidrodinamikai” célokat is szolgálhat, vagyis segítheti a kutyának a vízben való mozgását. A hátsó rész nyírása „ornhezézé” teszi az állatot, ami megkönnyíti a vízben a vízszintes testhelyzet megtartását: a mellkas bundája a vizet magába szívva lehúzza a test elülső részét, ugyanakkor a lenyírt far a víz felhajtóerejének engedve felemelkedik. A mancsokon meghagyott pamacsok pedig növelik az evezőfelületet, így a kutya a lehető leghatékonyabban tud mozogni a vízben. Az uszkár a mai napig köztudottan vízkedvelő fajta, amit ki is használtak egy sikeres vadászkutya-keresztelésnél, a pudelpointer létrehozásakor.

nemcsak a vadászkutyákra érvényes, hanem a társállatokra is: igen kellemetlen helyzeteket tud eredményezni, ha terepi kirándulás közben a gazdája előtt járó kutya egyszer csak nyakig sárosan, vizesen jön vissza a közeli patakból vagy dagonyából. A jól tanított kutya a parton megáll, és vár a gazda utasítására.

A kutyának természetesen meg kell tanulnia előremenni a vízbe akkor is, ha nem látott apporttárgyat beleesni. Ha tehát már megtanulta kihozni a látható apporttárgyat, küldjük előre *Keresd!* vezényszóval, kezünkkel a dobás mozdulatát utánozva, s csak akkor dobjuk elé az apporttárgyat, ha már a vízben van. Később úgy dobjuk a tárgyat a vízbe, hogy a kutya egyáltalán ne lássa, és tényleg neki kelljen megkeresni. Fontos a sikerélmény: a kutya soha ne jöjjön vissza apporttárgy nélkül. Ha végképp nem találja, „mentőövként” dobjunk be elé egy másikat, mielőtt kijönne a vízből! A vadászkutyák esetében a vízből való apporttírozásra soha ne használjunk útszélén talált fadarabokat: ez oda vezethet, hogy „éles” helyzetben is az első foga ügyébe eső uszadékfát hozza ki a lőtt vad helyett...

Fürödni tilos!

Bármilyen jól úszik is a kutya, soha ne úsztassuk olyan helyen, ahol a folyót lejjebb magas rakpart szegélyezi (ez gyakori pl. a budapesti Duna-szakaszon), mert ha az ár egy kicsivel is lejjebb sodorja, nem tud kijönni a partra. Kerüljük azokat a partszakaszokat is, ahol a part mentén nagy bazaltkockák vannak felhalmozva: a hullámverés nekicsaphatja a kutyát a köveknek, vagy a kimászásnál megbotolva szenvedhetnek sérülést. Magától értetődő, hogy a szennyezett vizeket is kerülni kell: jó eset, ha „csupán” ekcémás lesz a kutya bőre a szennyezéstől. Akárcsak az embernek, a kutyának sem szabad áthevílt testtel hirtelen a vízbe ugrania.

Nyomkereső A dámvad nyomai

Takács Szabolcs

A dámvad (*Cervus dama*) előfordulásával szinte az ország egész területén lehet számolni, de jelentősebb állományok leginkább csak Gyulaj, Pusztavacs, Gödöllő, Hetényegyháza és Lábod környékén élnek.

A dám páros ujjú patás, csülkeinek lenyomatai kerekdedek. Jellegzetes bélyeg, hogy a sarokvánkos legalább a nyom felét adja, ellentétben a gímszarvas, vagy az őz nyomaival. Lépéshossza 40–110 cm, nyomhosszúsága 50–85 mm, míg nyomszélessége 35–55 mm.

Különösebb vackot nem épít, legfeljebb egy teknő alakú helyen kaparja el az avart, hogy le tudjon feküdni. Barcogási időszakban azonban a bika egy jellegzetes, kb. 2 m átmérőjű teknőt kapar magának. Ilyenkor a területét jelölő tördelések is felfedezhetők kisebb fák, bokrok ágain. Párási időben a vizelettől és ondótól jellegzetes szagú a bika és környezete egyaránt.

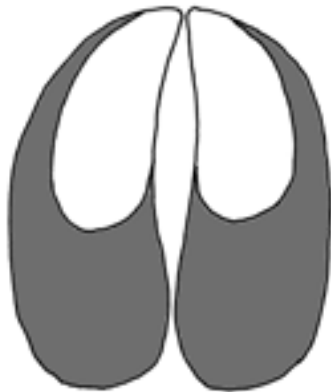

A dámvad főleg lágyszárú növényeket, rügyeket fogyaszt, de télen lehántja a fiatal fák kérgét is.

Hullatéka nyáron alaktalan, ősztől tavaszig fényes, sötétzöld hengeres bogyo. Átmérője kb. 1-1,5 cm, végén csúcsosodó, elején lekerekített vagy kisé bemélyedt.

A dámbikák jellegzetes horkolásszerű hangja barcogáskor hallható. A gímszarvashoz hasonlóan bőffénesszerűen riaszt, de hangja magasabb, mint a gímé. Hívóhangja – amikor a tehén borját szólítja magához – csukláshoz hasonlítható torokhang.

Koponyájának hossza 235–275 mm, szélessége 100–120 mm. Fogképlete: 0033/4033 = 34. Szemürege hátulról zárt, felső fogsorában nincsenek metszőfogai, valamint hiányzik a szemfoga is. A bikáknál agancs, illetve agancstő található a koponyatetőn.

Augusztusban tisztítja az agancsát, ilyenkor a bokrokon, fákon véres dörzsölésnyomokat találhatunk. Májusban levetett agancsa lapátszerűen szélesedik, melynek a levetési síkjából következtethetünk az állat korára: ha az agancs levetési síkja homorú, az állat öreg, ha egyenes, középkorú, ha domború, akkor fiatal. A fiatal állatoknál az agancs felül erősebb, vastagabb, míg az idősebeknél az agancs alsó része a vastagabb.

SÓLYOM
**VADÁSZFEGYVER-
JAVÍTÓ BT.**

Vadászfegyverek szakszerű javítása, teljes felújítása, agyazás, távcső- és lámpaszereelés.

**Bizományosi
vadászfegyverek árusítása**

1031 Budapest, Keve u. 45/C
(a Római Strandfürdő mögött)
Tel.: 242-2104



(Haszon Gábor felvétele)



Június

(magasles)

Júniusban a gím- és dámszarvas tehén élőhelye nyugalmas, rejtett részén tanyázik és borja őrzésével, nevelésével törődik. A vadgazda és erdész barátja vigyázza azokat az erdei utakat és cserkelő ösvényeket, ahol a kirándulók csoportosan túráznak. Kérjék őket az erdő csendjének, nyugalmanak megtartására.

Az ősuta a mezőgazdasági területeken gidáival inkább éjjel jár, és főleg a foszforsavas, mészből gazdag hereföldeket látogatja. A vadgazda jóleső érzéssel nyugtázza nyulai második ellésének – immár süldőnyire cseperedett – sikerét. De aggódva hallgatja az időjárás előrejelzéseket. Az érdeklő, hogy e hónap első tíz napjában várható-e hosszú tartó hideg, „széllel bélelt” esők, zivatarok, mert zömmel ez időben kelnek a fogoly- és fácáncsibék. Ha igen, úgy vadon tenyésző madarai szaporulatában jelentős veszteségre számíthat. A vadgazda örömteli munkájában most a „szülők” segítése, szaporulatuk védelme az elsődleges. A természet dúsan terített asztala biztosítja az élelmüket.

Bár a vadgazda munkájának sikere az időjárás függvénye, mégis – minden igaz vadással együtt – tudja, hogy jól szervezett ellenőrzésétől függ őszi vadállománya mennyisége és minősége.

A dolmányos vagy szürke varjú és a szarka június 1-jétől lehető. Az etikai szabályok betartásával

az egész területet átfogó társasági vadászattal gyéritsük számukat.

A róka kártevése „csúcson jár”. A rókafigyezők, a korábban élve elbűk tett zsákmányon már megtanulták a lefojtás módját. Jól megválasztott nyári lakhelyük nyugalomát nem sokáig élvezhetik, aratás előtt a kotorékozás szabályai szerint vessünk véget működésüknek.

A pézsmapocok, nyestkutya és mosómedve egész évben változatlanul, valamint a borz és az aranszakál e hó elsejétől vadászható.

Az igencsak változó ellési idők miatt a vaddisznó koca május 1-jétől lehető. Azonban még e hónapban is megfontolást és alapos körütekintést igényel elejtése. Nagyon rossz érzés olyan kocát zsigeregni, amelyet pár hetes malacai néznek.

Az őzbak vadászatánál elsősorban a minőségi szabályozás elveit kell érvényesíteni, és a gyenge, torz agancsú bakokat kell kilőni. A meleg idő beállásával, a vadgazdának területén számolnia kell vízhiánnyal, amelynek pótlására fel kell készülnie. Jó tudni, hogy nagy- és apróvadnál az elfogyasztott takarmány mintegy háromszorosát jelenti a vízfogyasztás. Ennek előteremtése mindig a zöldtakarmányban rejlő vízmennyiségtől függ. A friss, üde zöldtakarmány vegetációs vize elegendő a nagy- és apróvad számára egyaránt, de tartósabb eső nélküli melegben ez a vízkészlet minimálisra csökken. A víz hiánya nagymérvű „belső” vándorlásra készíti a vadat. Tehát a vadgazda készüljön fel e vízhiány megszüntetésére csököttak, mobil szivattyúk használatával, vagy vízszállító tartálykocsival. A tapasztalt vadgazdák tudják, hogy kiváló „bögőhelyek” sikeres vadászata hiúsult meg vízhiány miatt, vagy egy-egy kiváló őzbak tűnt el több éve használt élőhelyéről, és nem jött vissza, mert a szomszéd területen kedvezőbb feltételeket talált.

A vad vízigényének figyelmen kívül hagyása nagy hiba! Egyre sűrűbbek az aszályos évek. Ezért ebben a hónapban kell megteremtenünk sík- és hegyvidéki vadaink vízellátását. Szakkönyveink a megoldáshoz részletes eligazítást adnak, a szakhatóság pedig – reméljük – anyagi fedezetet a hozzájuk benyújtott „támogatott élőhely-fejlesztési pályázatok” alapján.

A másik nagyon fontos eleme vadóvó-védő munkánknak a vadaink kártétele elleni védekezés mind a mezőgazdaságban, mind az erdőkben.

E hónaptól a termés betakarításáig már az „érsi vadkár”-ról beszélhetünk a mezőgazdasági területeken. A „teljes kár” elhárítása érdekében a vadgazdáknak gondoskodniuk kell a földhasználójának értesítéséről és az elhárítás közös végrehajtásáról, valamint valamennyi vadásztársát mozgósítani a ve-

Dátum	Nap		Hold	
	Kel	Nyugszik	Kel	Nyugszik
1. sze	3,51*	19,33*	1,17*	13,38*
2. cs	3,50*	19,34*	1,33*	14,52*
3. p	3,50*	19,35*	1,50*	16,07*
4. szo	3,49*	19,36*	2,08*	17,22*
5. v	3,49*	19,37*	2,31*	18,36*
6. h	3,48*	19,37*	2,59*	19,46*
7. k	3,48*	19,38*	3,35*	20,49*
8. sze	3,47*	19,39*	4,21*	21,41*
9. cs	3,47*	19,40*	5,17*	22,23*
10. p	3,47*	19,40*	6,20*	22,54*
11. szo	3,47*	19,41*	7,28*	23,19*
12. v	3,46*	19,41*	8,36*	23,38*
13. h	3,46*	19,42*	9,44*	23,55*
14. k	3,46*	19,43*	10,52*	–
15. sze	3,46*	19,43*	11,59*	0,10*
16. cs	3,46*	19,43*	13,09*	0,24*
17. p	3,46*	19,44*	14,21*	0,39*
18. szo	3,46*	19,44*	15,38*	0,56*
19. v	3,46*	19,44*	17,00*	1,17*
20. h	3,46*	19,45*	18,24*	1,44*
21. k	3,47*	19,45*	19,43*	2,23*
22. sze	3,47*	19,45*	20,51*	3,17*
23. cs	3,47*	19,45*	21,42*	4,28*
24. p	3,47*	19,45*	22,18*	5,52*
25. szo	3,48*	19,45*	22,45*	7,21*
26. v	3,48*	19,45*	23,06*	8,47*
27. h	3,49*	19,45*	23,23*	10,09*
28. k	3,49*	19,45*	23,40*	11,27*
29. sze	3,50*	19,45*	23,56*	12,43*
30. cs	3,50*	19,45*	–	13,58*

* A nyári időszámítás alatt a megadott időpontokhoz egy órát hozzá kell adni.

szélyeztetett helyeken a vad rendszeres elriasztására. Kérje az elsőfokú vadászati hatóságtól a vadászat engedélyezését tarvadra gyümölcsösökben, különösen fontos és nagy értékű vetőmagtermelvények megvédésében.

A legfontosabb elv: a vadászatra jogosult és a földhasználója mindenre kiterjedő, sikeres együttműködése. Gondosan tanulmányozzák át a V. tv. V. fejezetét és annak végrehajtási rendeletét. (Megtalálható a kamara által kiadott 2005. vadászati évkönyvben.)

Mindhárom fél érdeke és alapelve azonos: minimalisra csökkenteni a vad által okozható erdő- és mezőgazdasági kárt. A vadgazda legyen mindig a kezdeményező, és keresse a mindkét fél számára legkedvezőbb megoldást.

A vadgazda szervezze meg a nyári vadkárrelhárító vadászatok naptári tervét, helyét, időpontját, és közölje az érdekeltekkel. A vadásztársaságok „házi-rendjében” tegye valamennyi tagjának kötelességévé a vadászatokon való részvételt a közgyűlés határozata szerint.



A sikeres vadászathoz legyen elegendő stabil, de főleg hordozható (mobil) magasles, hogy helyük változtatásával használjuk őket az erdőben vagy az erdőből kiváltó vad elriasztásában, illetve elejtésében. Ne a vad várja a vadászt az erdő szélén, hanem a vadász várja a magaslesen az erdőből kiváltó vadat. A vadász csak minden kétséget kizáróan felismert és lehető vadra lőjön! Lesét csak a vadászatot vezető parancsa szerint hagyhatja el.

Mátyás Ferenc
Diana Szakképző Iskola

A Vadászati Kulturális Egyesület és a Démász Rt. közös szervezésében ingyenes „vadcsalogató” tanfolyamra került sor Kecskeméten. A résztvevők a délelőtti folyamán neves előadóktól számtalan érdekességről, újdonságról kaphattak ízelítőt.

A vadhívás mesterei

Homonnay Zsombor az egyéni vadászatok etikájáról tett említést, kiemelve, hogy a vad fejével kell gondolkodnunk.

Somfalvi Ervin a kommunikáció, a fajra jellemző hang elsajátításának fontosságát hangsúlyozta, mivel nem az egyed hangját hallatjuk vadhívás közben. Ezért a hangmagasság és a hangszín is változó.

Takács Viktor oktatófilm bemutatóján érzékeltette a „testközeliséget”, a kamerával való megörökítését a behívásnak, a „becsapásnak”. Sok parádés jelenetnek lehettünk így tanúi. Sőt, a film vetítése közben Homolya László szarvasbögő Európa-bajnok a képen látható jelenethez adott bögőkürtös „zenei” aláfestést.

Homolya László előadásában részletesen kitért a szarvaskultusz részleteire, majd különböző eszközökkel bemutatta a bögési hangokat.

Érdekes volt látni Takács Viktor pazar videóin az apróvad-gazdálkodás szempontjából kártékony ragadozók behívásának apróbb trükkjeit. Az ügyes-szemes szarka becsapása és terítékre hozása mutatja meg az igazi vadászat sava-borsát.

Délután következett Mihalkó Károly szlovákiai magyar vadász, vadhívó mester. Ő az összes sítot bemutatta használat közben, amelyeknek nemcsak szakavatott megszólaltatója, hanem egyúttal készítője is. Végetül két olyan dolgot emelek ki e rekonszenves és szerény vadász mondandójából, amely igencsak új gondolatokat ébreszthet a vadászattal, vadgazdálkodással foglalkozókban. A kötetlen beszélgetés során merült fel a kérdés a szórón való disznócsalogatásról és vadásatról. Erre Mihalkó úr egyszerűen, de velősen így válaszolt: etetőnél nem vadászunk, az pedig, hogy valaki az etetőt átkeresztelte szórónak, a lényegen nem változtat. A másik pedig a róka vadászataival kapcsolatos. Töb-eknek a ravaszdi csalavér behívásához a 100 méteres távolság is elég lett volna. Ugyanis golyólövéshez ez már elegendő normál körülmények között. Előadónk mosolyogva hűtötte le a kedélyeket, megjegy-ze azt, hogy a behívási távolságot ő a sörétlövéshez igazítja, azaz 25-35 méterre „illik” behívni a vörös bundást.

Aki ott volt, sok tapasztalattal gazdagodott, aki pedig nem, az sajnálhatja, hogy kihagyta ezt a színvonalas rendezvényt. Köszönet a szervezőknek!

Kammermann Péter



Homolya László



Mihalkó Károly és Homonnay Zsombor

Tudta-e...

...hogyi mi a pacsmagolás, pepecselés? Mindkét kifejezés leginkább a menyéféle ragadozó emlősök párzási aktusát jelenti. Olykor az üregi nyúl párzását is pepecselésnek mondják.

Vadászhumor

A kocavadász orvos elmegy vadászni. Amikor hazaér, a felesége érdeklődik:

- *Eredményes volt a vadászat?*
- *De mennyire! Van egy nyulam, egy fácánom és két új páciensem.*

*

Két vadász találkozik. Az egyik megszólal:

- *Hallom, meghalt a feleséged. Hogyan történt?*
- *Tudod, tegnap elvágta a kezét.*

- *És abba belehalt?*

- *Nem, de lelöttem, hogy ne szenvedjen.*

*

A vadászfeleség szól a férjének, hogy szerezzen neki krokodilcipőt, mivel már minden barátjának olyan van.

- *Elintézzük!* - mondja a vadász.

Elmegy egy cimborájával a Nílus partjára krokodilra vadászni. Már lelőnek vagy ötven krokodilt, amikor megszólal az egyik:

- *Te, ha a következő krokodilon sem lesz cipő, én hazamegyek.*

*

A vadőr lakásának ajtaján csengetnek.

- *Kisfiam, ithon van édesapád?* - kérdezi az ajtóban álló férfi.

- *Igen, hátul van a disznók között. Meg tetszik ismerni, ugyanis sapka van a fején.*

Vadászpiac

A rovatunkban megjelentetett adatokat, árakat partnereinktől kapjuk, így azokért, valamint az esetleges nyomdai hibáért felelősséget szerkesztőségünk nem vállal. Az árak tájékoztató jellegűek, árajánlatnak nem minősülnek. A nyomdai átfutás miatt előfordulhat, hogy a közölt árak már eltérnek az aktuálistól, mire Önök kézhez kapják az újságot. Felhívjuk a figyelmet arra is, hogy néhány cégnél azonnal, míg másoknál megrendelésre kapható egy-egy, esetleg az összes termék. Kérjük, mielőtt tervezze, informálódjon az üzletekben a részletekről.

A jel mutatja, hogy az üzletben a Magasles havilap is megtalálható. A és jelzésű cégek hirdetését, illetve kedvezménykupontját is megtalálhatják jelen lapszámunkban.

A könnyebb áttekinthetőség, keresés kedvéért az árlisták mellett közöljük, melyik megyében található az üzlet.

Magyar forintban közölt fogyasztói árak

A 22-es CSAPDÁJA HÁBORÚELLENES KATONAI TULÉLŐBOLT ÉS HIDEGBORÚS KUTATÓINTÉZET * BUDAPEST, TERÉZ KRT. 21., OKTOGON ÜZLETHÁZ, ALAGSOR, 22-ES LÉGÓPINCSE * TEL.: 1/269-0232/102, 70/312-2213 * BEKESI@BKA.EHU



Utánvétell is szállítunk.	bélelt mellény kapucnival. 6.800	magyar katonai tájoló börtokban 4.500	termosapka 1.500	cimeres nemzeti zászló kicsi 900
oldalszebes nadrág 5.500	sokszébes mellény. 6.500	iránytű 400	összecskukható szék 1.900	osztrák hátszak 6.500
sokszébes zubbony 4.500	télikabát. 14.000	kétféles esőkabát 4.500	fejlámpa. 1.900	Svájci tábori ágý, összehajtható 5.900
vadász, horgász, bőr igazolvány- tokok. 1.900	függőágy 3.500	poncho 2.500	légguskatávszók 3.000	bicskak, zsebkesek 2.900
erőfő, halór íg.-tokok. 1.900	egycsatos bőröv, barna v. fekete 2.500	bélelt késztyű bőrtényrrel. . . 2.000	bomber dzseki 9.000	bicskakok 650
polgárfő igazolványtok 1.700	laposüveg 1.500	egyéb bélelt késztyű 1.500	kanálépig 1.250	„anyószsák” (nagy méretű vad- zsák) 3.900
Magnum bakancs 19.900	zöld pólo 1.500	3 elemes rúd lámpa tartó- bilincs 6.500	magnéziumgyűjtő 3.900	6X30-as tüzérlátcső börtokban 15.000
Magnum bakancsok 16.000	kulacs, övre erősíthető tekkel . 1.900	pípalámpa 2.200	12 órás világítórúd 4 színben . . 750	angol túléllőkönyv 5.400
Francia lédegenlégős bakancs- zokni 1.400	pokróc 1.000	összehajtható polifoam 2.200	cimeres nemzeti zászló nagy . . . 3.000	
	külföldi máhazsákok 3.900	svájci gyapjúpulóver 5.200		
	talpbetét hideg és nedvesség ellen . 650			

COMPASS-SPORT GPS ÉS TÚRABOLT * WWW.COMPASS-SPORT.HU * 1065 BUDAPEST, NAGYMEZŐ U. 12. * 342-6583 NYITVA H-P 10-18 * 1134 BUDAPEST, LEHEL U. 23. * 239-6013 * NYITVA H-P 9-16



SILVA GPS-EK	AUTÓS TÉRKÉPES	6010 X5 mouse árcsökkentés . . 2.900	Expedition 25 TDCL 15.700	Lite Tech 7x50 25.900
Multinavigator 119.000	StreetPilot C320 újdonság . . . 174.900	6010 mouse árcsökkentés . . 18.900	Expedition 54 15.600	Eterna 7x50 autofocuss 55.900
Atlas 57.900	StreetPilot C330 újdonság . . . 224.900	NAVIGÁCIÓS RENDSZEREK	Eclipse PRO99 19.900	Eterna 7x50 compass 65.900
Atlas PRO vízálló 93.900	MAP276C árcsökkentés . . . 209.900	Magyarországi hangnavigáció	LEATHERMAN MULTISZERSZÁMOK	X-OPTICS KERESŐ TÁVCSŐVEK
KIEGÉSZÍTŐK	QUEST árcsökkentés 174.900	HP1710 PDA + Soros GPS, Aeromap	Charge Tl 39.900	X-100 8x25 8.990
Térképszoftver GMP 34.900	StreetPilot 2610 árcsökkentés 259.900	térkép autós szettel, magyar	Charge XTI 39.900	X-100 10x25 9.500
GARMIN GPS-EK	IQUE 3600 189.900	hangnavigáció. 87.900	NEW WAVE 27.900	X-300 7x32 vízálló vízálló . . 19.900
Geko101 33.900	IQUE M5 újdonság 209.900	HP2110 PDA + CF GPS, Aeromap	BLAST 19.900	X-400 8x42 vízálló 45.900
geko201 42.900	StreetPilot 2620 369.900	térkép autós szettel, magyar	FUSE 15.500	X-400 10x42 vízálló 48.900
geko301 69.900	GPS TÉRKÉPEK	hangnavigáció. 124.900	KICK 11.790	X-500 7x50 vízálló 36.900
GPS72 árcsökkentés 59.900	Magyarország 4.0 34.900	LAPTÁJOLÓK		X-OPTICS KERESŐ ÉJLÉLLÁTÓK
TÉRKÉPEK GPS-EK	Magyarország domborzati 29.900	MICRO 28 1.490	Eterna PLUS 7x42 89.900	NIGHT ORION 2,8x42, béépített
etrex legend 72.900	NY europa áttalános 44.900	Field 7 2.800	Eterna PLUS 10x42 89.900	infravető 25mW, látótáv . . .
etrex vista 99.900	Ny europa 60/76 89.900	Ranger 3 3.980	Lite Tech Compact 8x25	300-350 m 69.900
GPS 60 újdonság 59.900	Hengyelország 34.900	Voyager 8020 3.500	vízálló 19.990	NIGHT COMET 5x55 béépített infra
GPS 600 109.900	Horvát ország 29.900	Voyager 9010 5.600	Lite Tech Compact 10x25	35mW, látótáv 400-450m . . . 99.900
Etrex Vista C árcsökkentés . . . 119.900	Adria hajós 58.900	Expedition 4 6.400	vízálló 19.990	Külső infravető 75mW
MAP60C árcsökkentés 154.900	RIKALINE GPS MODULOK PDA-HOZ	TÜKRÖS TÁJOLÓK/IRÁNYMÉRŐK	SILVA AKCIÓS TÁVCSŐVEK	fókuszálható 35.000
MAP60CS árcsökkentés 169.900	BT 6033 újdonság 41.900	Field 26 3.980	Silva pocket 8x21 6.990	Mediton M317LS 3,5x, béépített
MAP76C árcsökkentés 169.900	BT 6031X7 árcsökkentés . . 38.900	Ranger 27 5.300	Silva pocket 10x25 7.990	infra 50mW, látótáv 395.000
MAP76CS árcsökkentés 189.900	CF 6021X6 árcsökkentés . . . 38.900	Ranger 15T 10.580	LiteTech Vision 7x24 16.300	
	CF 6020 árcsökkentés 33.900	Ranger 15TDCL 12.200	Lite Tech Vision 9x24 16.300	

DUNA-TRADE KFT. * TUSKEVÁR VADÁSZATI SZAKÜZLET * 6200 KISKÖRÖS, JÓZSEF A. U. 5. * TEL./FAX: 78/311-836 * WWW.TUSKEVB.HU



ÚJ FEGYVEREK	Tundra Silver csere cs.	Zastava stucni+8x56 céltávcső	Shul Simson bock 12/70 178.000	Tasco 3-9x50 28.900
Remington 700 BDL 30/06 . . . 215.990	12/76 149.900	30/06 158.000	Rizzini oldalakatos bock	KERESŐTÁVCSŐVEK
Remington 700 BDL 22-250 . 216.000	Beretta Urika csere cs. 12/76 . 299.000	ZKM 600+4x32 Zeiss 30/06 . 128.000	12/70 175.000	Swarovski 8x56 SLC 347.000
Sabatti 870 ST 30/06 144.900	Hugli dupla csere cs. 12/76 . 179.000	ZKM 452Lux+4x32 Zeiss	CÉLTÁVCSŐVEK	Kahles 10x42 221.000
CZ 550 Lux 30/06 169.900	HASZNÁLT FEGYVEREK	0.22WMR 138.000	Swarovski 8x56 215.000	Hubertus 8x56 33.800
CZ 527 223Rem 159.900	Blaser R 93 St.-szerelék	Benelli Raffaello 121 csere cs.	Swarovski 2.5-10x56 vil. p. . . 398.500	elektromos autó csőrő 2 t. . . . 48.500
ZKM 452 St. 0.22WMR 92.000	9,3x62 499.000	12/76 245.000	Swarovski 3-12x56 vil. p. . . . 259.740	kézi csőrő 4 t 16.500
CZ 513 Farmer 0.22LR 67.500	Krico 600+6x42 céltávcső	Benelli 123 SL 12/76 146.000	Zeiss-Z 3-12x56 vil. p. 388.000	műt. feyev. koffer 9.800-tól
Luger Mimi 223Rem 129.500	222Rem 175.000	Beretta S 55 Bock 12/70 . . . 128.000	Meopta 7x56 vil. p. 71.900	akkus kézi lámpák 6.800-tól
Rösler Titan Lux 30/06, 9,3x62 167.500	Mannlicher SBS-szerelék	Beretta 409 dupla 12/70 . . . 189.000	Meopta 7x56 vil. p. 142.000	alu teleszkópos látók 13.600
	9,3x62 440.000	Franchi Alchione bock 12/70. 170.000	Meopta 3-12x56 142.000	

FOTOTECHNIKA LÓRINCZ ÉS FIA KFT. * 1056 BUDAPEST, VÁCI U. 61. * TEL./FAX: 266-0485, 337-2902

NYITVA: H-P 10-18-IG, SZO 11-13-IG



HASZNÁLT TÁVCSŐVEK	10x50 Carena 14.000	Laserpoint pisztolyra 10.000	Ólomsőrét, 4,5 mm átm. (légpuskába) Hívjon!	Digitális külső-belső hőmérők, higrométerek 4.500-8.000
Madarász távcső, német 68.000	6x25 Bush 30.000	Tasco redpoint, nagy átmérő . Hívjon!	Keresőtávcsőhöz tokok Hívjon!	Hőmérők 340-3.000
Zeiss 7x50 68.000	12x50 Spektrum 16.000	TÁVCSŐSZERELÉKEK	Bárony István vadászkönyvei. Hívjon!	Ásvány- és biológiai mikroszkópok 30.000-től
Japán 10x50 29.000	FEGYVERTÁVCSŐVEK	Mauserre ZKK, Tikka, Sako 26.000-28.000	Duplikátorok Hívjon!	Távcsővel, fotócekk, műszerek javítása Hívjon!
Japán 10x25 4.000	Tasco 3-9x56 világitós 46.000	TÁVCSŐSZERELÉK GYŰRŰK	IRÁNYTŰK 850-2.800	Tanácsadás Ingyenes
Japán 12x2,5 Eagle 5.000	Tasco 3-9x40 világitós 24.000	Öntvények 1.000-6.000	Kompass 3.000	Szövetvesztőknek vizsgálat, tanácsadás
Lovassági 6x50 40.000	Hensold 6x32 28.000	Tasco hidegbeelőző új 34.000	Barometerek 5.000-16.000	Szövetvesztőknek vizsgálat, tanácsadás
Régi 5x50 40.000	Hensold 8x52 (acélház) . . . 70.000	Céltásgyakorló, kal. 12 9.000	Antik barometerek 45.000-tól	korrekcio - szeműveg rendelése esetén Ingyenes
Prizmás 3x12 31.000	Légguska távcsővek 2.000-től	Lemezskrénny 24.000	Galilei hőmérők 6.000-14.000	
3x20 Goerz 20.000	Védősapkák Hívjon!	Ólom előlőtőtőshöz Hívjon!		
10x40 Carena 9.800	Redpoint 6.000			

ERVA FOTÓ-ÓPTIKA KFT. CANON FOTÓSZAKÜZLET * 1072 BUDAPEST, KLAUZÁL TÉR 13.
TEL.: 352-8183, 352-8191, 461-0889 * FAX: 461-0890

TÁVCSŐVEK, ÉJJELLÁTÓ TERMÉKEK	8x23 látszó 20.000	8x21 WP 5.900	20x50 11.700	9-27x50 ZCF Sport Classic 13.000
Canon	BP-B1 27.000	8x30 MCAT 8.500	8x40 ZCF Sport 8.300	9-27x50 21.200
Képstabilizátoros (IS) látszó	SL-B1 11.000	10x30 MCAT 9.000	10x50 ZCF Sport 9.500	HUNTING Binoculars
18x50 389.000	TA-B1 65.000	12x30 MCAT 9.500	ZCF SPORT Binoculars	8x56 18.500
Képstabilizátoros (IS) látszó	Vivitar	SEVERUS T Binoculars	7x50 WA Sport Binocular 11.300	8x56 19.400
15x50 322.000	COMPACT PV SERIES Binoculars	8x25 UCF New (Blister or Box) 6.800	10x50 WA Sport Binocular 11.400	WATERPROOF Binocular
Képstabilizátoros (IS) látszó	10x21 Promo 2.700	S1 10x25 8.500	12x50 Sport Binocular 12.200	7x50 vízálló Sport Binocular 24.100
12x36 220.000	PV 10x25 Compact Binocular 3.100	S1 10x25 9.500	16x50 Sport Binocular 12.600	Éjjellátók
Képstabilizátoros (IS) látszó	8x21 DCF New 4.300	S1 7-15x25 13.500	20x50 Sport Binocular 13.500	8x40 Sport IR 780 WP 89.600
12x36 II 220.000	10x21 DCF New 4.800	ZCF SPORT CLASSIC Binoculars	8x40 Sport MXWA 10.600	Night Eye IR 770 76.000
Képstabilizátoros (IS) látszó	8x21 DCF chrome Blister 3.100	7x35 ZCF Sport 4.500	10x50 Sport MXWA 11.400	Night Eye IR 760 67.000
10x30 135.000	8x21 DCF metallic 4.300	8x40 8.300	10x50 ZCF Sport MACF Filter 8.900	Night Eye IR 750 51.800
Képstabilizátoros (IS) látszó	10x21 DCF metallic 4.800	10x50 ZCF Sport 6.500	ZOOM Sport Binoculars	
8x25 104.000	12x25 DCF metallic 5.200	10x50 9.500	7-15x35 ZCF Sport Classic 10.200	
8x32 W látszó 56.000	CAT EYE Binoculars	12x50 9.900	7-15x35 ZCF Sport Classic 18.500	
8x23 W látszó 39.000	10x25 binocular 8.800	16x50 10.800	7-21x40 19.000	

FOREST KFT. * 6721 SZEGED, BRÜSSZELI KRT. 6. * TEL.: 62/426-664, 62/423-760 * FAX: 481-087
WWW.FORESTKFT.HU * E-MAIL: INFO@FORESTKFT.HU, FOREST@AXELERO.HU

Beretta S 686 Onyx 399.000	Beretta Ultralight de Luxe 439.000	Beretta AL 391 Urika Slug cs6 78.000	Beretta S 689 Silv. Sable II. (dupla golyós) 840.000	Fair Premier 170.800
Beretta S 686 White Onyx 399.000	Beretta 471 Silver Hawk 695.000	Beretta AL 391 Teknys 335.000	Fair Premier EM 182.800	Fair Premier EM 182.800
Beretta Silver Pigeon S 420.000	Beretta AL 391 Urika MC 299.000	Beretta AL 391 Teknys Gold 419.000	Fair Premier EM DL TC 199.900	Fair Premier EM DL TC 199.900
Beretta 687 Silver Pigeon II 552.000	Beretta AL 391 Urika OB 314.000	Beretta A 391 3.5 Xtrema 324.000	Fair Premier EM De Luxe 210.200	Fair Premier EM De Luxe 210.200
Beretta 687 Silver Pigeon III 560.000	Beretta AL 391 Urika Gold B 358.000	Beretta 686 E Sporting 439.000	Fair LX 600 EM 248.000	Fair LX 600 DL TC 267.600
Beretta 687 Silver Pigeon IV 580.000	Beretta AL 391 Urika Gold W 398.000	Beretta S 682 Gold E Sporting 698.000	Fair LX 600 De Luxe 267.600	Fair LX 692 Gold TC 328.000
Beretta S 687 EL Gold PII. II. 870.000	Beretta AL 391 Urika Synthetiz8 278.000	Beretta DT-10 Trident 1.295.000	Fair LX 692 Gold 328.000	Fair LX 692 Gold TC 328.000
Beretta Ultralight 408.000	Beretta AL 391 Urika Slug 310.000	Sporting 1.295.000	Beretta SO 5 Sporting Oc 3.850.000	

FROMMER KFT. * 1089 BUDAPEST, REZSŐ TÉR 21. * TEL.: 210-3506, 30/2427-460 * FAX: 210/3507
NYITVA: H-Cs 8-17, P 8-16, SZO 8-12 ÓRÁIG

ÚJ FEGYVEREK	Smith Wesson 686 Target 6" (6 / ,357 Magnum), mikroirányzék 251.000	Glock 17, 19, 22, 26 (17, 15, 17, 10 / 9 mm, 40SW) 130.000-150.000	9 mm Luger MFS löteri csomag 1000 db/cs 33.000
(tár / kaliber)	Smith Wesson Wheelgunner 6" (6 / ,357 Magnum), mikroirányzék 275.000	ENGEDÉLY NÉLKÜL VÁSÁROLHATÓ GÁZFEGYVEREK	40 SW Praktikal MFS IPSZ löszer, 11,7 és 13 g 46
Tanfoglio Lady Force (13 / 9 mm Luger), rózsaszn 120.000	HK USP Compact (14 / 9 mm Luger) 150.000	Weihrauch HW-88 fek./inox (5 / 9 mm peremes) 41.000/43.000	46 APC MFS löteri csomag 1000 db/cs 60.000
Tanfoglio P-19 Combat (15 / 9 mm Luger), mikroirányzék 180.000	Vektor Z-88 (15 / 9 mm Luger) 180.000	Röhms RG-96 fek./inox (8 / 9 mm P. A.) 35.800/39.000	9 mm Luger PMC FMJ 50 db/doboz 47
Walther P-99 (16 / 40SW), mikroirányzék 170.000	Sabatti SKL 99 (3-4 / ,30-06 Sp.) 130.000	Röhms RG-88 fek./inox (6 / 9 mm P. A.) 32.500/36.800	MINŐSÉGI LÉGPISKÁK
Walther 4" R-99 (6 / ,357 Magnum), mikroirányzék 190.000	HASZNÁLT FEGYVEREK	Röhms RG-69 fek./inox (6 / 9 mm peremes) 43.600/48.800	Weihrauch HW-97K (4,5 / 5,5 mm), alsókáros 103.000
Walther P-22 Fekete/Inox (10 / ,22 IB), mikroirányzék 82.000/91.000	Lakefield M648 (5 / ,22 IB) 65.000	Röhms M-90 fek./inox (6 / 9 mm P. A.) 33.500/41.200	Weihrauch HW-98 (4,5 / 5,5 mm), letörhető cső 113.000
Kif. Arminius 2, 4, 6" HW-38, -357 (6 / ,38SW, 357Mag) 57-82.000	Mausser (3 / 6,5x55), 4x40 távcső 105.000	Röhms M-90 fek./inox (6 / 9 mm P. A.) 33.500/41.200	Weihrauch HW-77 (4,5 / 5,5 mm), alsókáros 103.000
Smith Wesson Air Lite 329 PD (6 / ,44 Magnum), mikroirányzék 304.000	CZ Kadett szett (10 / ,22 IB), mikroirányzék 60.000-75.000	LŐSZEREK AKCIÓS ÁRON (F7/DB)	Weihrauch HW-80 (4,5 / 5,5 mm), letörhető cső 96.000
	Ruger P94DC nikkel (15 / 9 mm Luger) 120.000	22 IB CCI Blazer 11	Diana LG-52 (5,5 mm), oldalkáros 154.000
	Colt King Cobra (6 / ,357 Magnum) 180.000		
	HK USP Standard (13 / ,40SW), mikroirányzék 160.000		

GEMENC VADÁSZBOLT * 1203 BUDAPEST, KOSSUTH L. U. 57. * TEL./FAX: 1/283-4432 * NYITVA TARTÁS: H-P 10-17,30-IG
WWW.GEMENCBOLT.HU * E-MAIL: INFO@GEMENCBOLT.HU

Leica 12x50Trinovid 390.000	Leica Geovid 10x42BRF-M 445.000	Brigdale zokni 3.300	Polár alsórúha 16.980	Mintás póló 2.500
Leica 10x42Trinovid 320.000	Leica Trinovid 8x50BN 350.000	Fegyverszerkény 40.000	Bőrkalap 9.500	Légfegyverlőszér 550
Leica 8x20BCA 107.000	Olang sportcipő 16.800	Ing 5.600	Füthető talpbetét 37.000	
Leica 10x25BCA 112.000	Watzmann bakancs 25.000	Légfegyver 30.500	Kamasli 3.990	
Leica primaster 130.000	AKU bakancs 32.000	Gázfegyver 25.000	Ledes fejlámpa 9.500	
Leica Geovid 8x42BRF-M 430.000	Bőr felcipők 14.950	Vadásztörök 9.000	Német katonai nadrág 6.000	

GÉRINGER AUTÓ KFT. * 2900 KOMÁROM, BATHORY ÚT 1. * TEL/FAX.: 34/346-132 * E-MAIL: GERINGERMITSU@VIVAMAIL.HU
2800 TATABÁNYA, ALKOTMÁNY ÚT 2/A * TEL.: 34-510-369 * FAX: 34/510-643 E-MAIL: MITSUBISHITATABANYA@VIVAMAIL.HU

MITSUBISHI	Invite Wagon, 4AB, FAB, ABS, KZ, AC (J01) 4.297.500	Intense 4WD A/T (Sport), 4AB, ABS, KZ, ACC, AT (J11) 7.585.500	Space Star	1.6 (98LE/72kW) 4.249.000
Colt 5 aittés	Invite Wagon A/T, 4AB, FAB, ABS, KZ, AC, AT (J01) 4.597.500	Intense 4WD A/T (Sport), 4AB, ABS, KZ, ACC, AT, SD, B (J66) 8.315.500	Diamondline, 4AB, ABS, KZ, AC 4.249.000	2.0 (115LE/85kW) 4.920.000
1.1 VIT (75LE/55kW)	Intense Wagon (Sport), 4AB, FAB, ABS, KZ, AC (J02) 4.598.500	Pajero	Paiera Pick-up* 17.600	Norconia 7X50 vil. po. 49.200
Inform, DAB, ABS (B03) 2.699.000	2.0 (135LE/99kW)	MT Dakar (GLX), 4AB, ABS, KZ, ACC (J80) 10.655.000	2.5TD (115LE/85kW) 4WD Invite (GL) 115.400	Norconia 6X42 17.600
Inform AC, DAB, ABS, KZ, AC (AV9) 2.879.000	Intense Wagon (Sport), 4AB, FAB, ABS, KZ, AC (J03) 5.398.500	Wagon Dakar A/T (GLX), 4AB, ABS, KZ, ACC (J80) 11.230.000	Single Cab (EK), AB (J03) 3.955.000	Ruger 8x56 115.400
1.3 VIT (95LE/70kW)	EVO VIII (265LE/195kW), DAB, ABS, KZ, AC (J02) 11.497.500	Wagon Dakar (GLX), 4AB, ABS, KZ, ACC (J81) 11.879.000	Club Cab (CK), AB, KZ (J01) 4.280.000	Luger 4-12x56 145.400
Inform AC, DAB, ABS, KZ, AC (AVE) 2.999.000	Grandis	Wagon Dakar A/T (GLX), 4AB, ABS, KZ, ACC (J81) 12.510.000	Double Cab (DK), AB, KZ (J01) 4.390.000	KERESŐTÁVCSŐVEK
Invite M/T, 4AB, ABS, KZ, AC 3.444.000	2.4 MIVEC (165LE/121kW)	Wagon Intense (GLS), 4AB, ABS, KZ, ACC (J07) 12.180.000	Double Cab, DAB, ABS, KZ, ACC (J80), 5.800.000	Fomei 7X50 13.900
Invite A/T, 4AB, ABS, KZ, AC, ATT (AVB) 3.709.000	XP, 4AB, FAB, ABS, KZ, AC (U01) 6.872.500	Wagon Intense A/T (GLS), 4AB, ABS, KZ, ACC, AT (J07) 12.779.000	Double Cab A/T, DAB, ABS, KZ, ACC, AT (J80) 6.020.000	Fomei 8X56 26.700
1.5 VIT (109LE/80kW)	Comfort, 4AB, FAB, ABS, KZ, AC (J01) 6.290.500	Wagon Intense A/T (GLS), 4AB, ABS, KZ, ACC, AT (J07) 12.779.000	Double Cab A/T, DAB, ABS, KZ, ACC, AT (J80) 6.020.000	Luger 7X50 20.700
Invite M/T, 4AB, ABS, KZ, AC 3.579.000	Comfort AT, 4AB, FAB, ABS, KZ, AC, AT (J01) 8.382.500	Wagon Intense A/T (GLS), 4AB, ABS, KZ, ACC, AT (J07) 12.779.000	MÉTÁLFÉNYEZÉS FELÁRAK	
1.5 DI-DHP (95LE/70kW)	Outlander	Wagon Intense A/T (GLS), 4AB, ABS, KZ, ACC, AT (J07) 12.779.000	Colt 90.000	
Invite M/T, 4AB, ABS, KZ, AC (AVY) 3.789.000	2.0 DOHC (136LE/100 kW)	Wagon Intense A/T (GLS), 4AB, ABS, KZ, ACC, AT (J07) 12.779.000	Lancer 139.000	
1.5 DI-DHP (95LE/70kW)	Invite 2WD, 4AB, ABS, KZ, AC (J07) 5.790.500	Wagon Intense A/T (GLS), 4AB, ABS, KZ, ACC, AT (J07) 12.779.000	Grandis 169.000	
Invite A/T, 4AB, ABS, KZ, AC, ATT 4.049.000	Invite 4WD, 4AB, ABS, KZ, AC (J08) 6.290.500	Wagon Intense A/T (GLS), 4AB, ABS, KZ, ACC, AT (J07) 12.779.000	Outlander 159.000	
Lancer	Intense 4WD (Sport), 4AB, ABS, KZ, ACC (J09) 6.999.500	Paiera Pinin	Pajero 179.000	
1.3 (82LE/60kW)	2.4 MIVEC (160LE/118kW)	1.8 (114LE/84kW) 13.820.000	Pajero Pinin 139.000	
Invite, DAB, ABS, KZ (S24) 3.497.500	Intense 4WD (Sport), 4AB, ABS, KZ, ACC (J09) 7.195.500	1.8 MPI, DAB, ABS, KZ, AC (J03) 5.869.000	Pajero Pick-up 179.000	
1.6 (98LE/22kW)		Pajero Pinin 1.8 MPI, DAB, ABS, KZ, AC (J04) 6.169.000	* áfa nélküli árak	
Invite, 4AB, FAB, ABS, KZ, AC (J04) 4.167.500			A változtatás jogát fenntartjuk!	
1.6 (98LE/22kW)				
Invite A/T, 4AB, FAB, ABS, KZ, AC, AT (J04) 4.467.500				

HARGITA JAGD VADÁSZBOLT – HÍVATÁSOS VADÁSZOK SZAKÜZLETE * 6800 HÓDMEZŐVÁSÁRHELY, ANDRÁSSY U. 32.
TEL./FAX: 62/248-768 * TEL.: 30/9580-603 * WWW.HARGITAJAGD.HU * HARGITAJAGD@INVITEL.HU

ÚJ GÖLYÖS FEGYVEREK	CZ527 222Rem 165.000	Sako 75 Hunt. gyors. 7mm 300W 344.900	IZS27 E-1C 1bill. Bock 118.900
Merkel KR1 Stand. 30-06 9,3x62 390.000	CZ527 223Rem 185.000	Sako Hunt. gyors. 375 H&H Mag. 344.900	IZS27M-1C 12/76 1bill. 5ch. Bock 129.900
Merkel KR1 300WM. 7mmRM 430.000	CZ527 Stutz. 222R 223R 22Horn 194.900	USA Marlin 336A 30-30W. távcső 123.700	IZS27E-1C 12/70 5ch. 1bill. Bock 126.900
Mauser M03 steck. 30-06 475.000	CZ452 2KM Stand. 0,22 LR 92.900	USA Marlin 336W 30-30W. távcső 126.700	IZS27EM-1C nikkel 12/76 5ch. 133.900
Steyr Mannlicher Ultra Light 308 Win. 365.000	CZ452 2KM Luxe. 0,22 LR 98.000	USA Marlin 336C 30-30W. 137.500	IZS27E 20/76 csere choke Bock 134.000
Steyr Mannlicher Ultra Light 243 Win. 399.000	CZ452 2KM Stand. 22 WM 120.900	USA Marlin 444 cal:44Mag 153.200	IZS27EM-1C 20/76 5ch. 1bill. 141.900
Classic Mannlicher 7mmRem. Mag. 405.000	CZ452 2KM Luxus. 22 WM 130.900	Sabatti 870 Rover Lux. steck. 243 30-06 7mm 300 9,3x62 159.900	IZS27E 20/76 csere choke Bock 141.900
Classic Mannlicher Stutzen 243W. 412.000	USA Marlin 925 0,22LR 7-es tár 59.900	Sabatti 870 Stand. steck. 30-06 7mmRM 144.900	IZS27EM-1C 410/76 1bill. 138.000
Classic Mannlicher Stutzen 30-06 457.000	Zastava MP22 5-6s tár 0,22LR 66.000	Sabatti 870 Lux. 243 7x64 30-06 7mmRM 136.300	IZS43 12/70 dupla 106.900
Classic Mannlicher Stutzen 243W. 412.000	Zastava MP22WMRF 0,22WM 87.000	Sabatti 870 Lux. 243 7x64 30-06 7mmRM 136.300	IZS43EM-1C 1 bill. 410/76 dupla 88.900
Classic Mannlicher Stutzen 30-06 457.000	Zastava M70Lux 7x50 6,5x57 7x57 134.400	Sabatti 870 Lux. 243 7x64 30-06 7mmRM 136.300	IZS43E 12/70 dupla 85.900
Classic Mannlicher Stutzen 30-06 457.000	30-06 243W 7x64 308W 8x57JS 270W 134.400	Sabatti 870 Lux. 243 7x64 30-06 7mmRM 136.300	IZS43E 12/70 1 bill. dupla 100.900
Classic Mannlicher Stutzen 30-06 457.000	Zastava M70 7mm 300WM 9,3x62 164.400	Sabatti 870 Lux. 243 7x64 30-06 7mmRM 136.300	IZS43EM-1C 20/76 1 bill. dupla 109.900
Classic Mannlicher Stutzen 30-06 457.000	Zastava M70 375H&H 458WM 176.400	Sabatti 870 Lux. 243 7x64 30-06 7mmRM 136.300	IZS43EM-1C 20/76 1 bill. dupla 109.900
Classic Mannlicher Stutzen 30-06 457.000	Zastava M85Lux 222R. 222R.Mag. 223R. 132.000	Sabatti 870 Lux. 243 7x64 30-06 7mmRM 136.300	IZS43EM-1C 20/76 1 bill. dupla 109.900
Classic Mannlicher Stutzen 30-06 457.000	30-06 7mmRM 300 WM 198.500	Sabatti 870 Lux. 243 7x64 30-06 7mmRM 136.300	IZS43EM-1C 20/76 1 bill. dupla 109.900
Classic Mannlicher Stutzen 30-06 457.000	IZS18 222 223Rem 308Win. 30-06 49.900	Sabatti 870 Lux. 243 7x64 30-06 7mmRM 136.300	IZS43EM-1C 20/76 1 bill. dupla 109.900
Classic Mannlicher Stutzen 30-06 457.000	Osztrák Titan6St 7mmR 300WM 215.000	Sabatti 870 Lux. 243 7x64 30-06 7mmRM 136.300	IZS43EM-1C 20/76 1 bill. dupla 109.900
Classic Mannlicher Stutzen 30-06 457.000	Osztrák Titan6St 308Win. 30-06 215.000	Sabatti 870 Lux. 243 7x64 30-06 7mmRM 136.300	IZS43EM-1C 20/76 1 bill. dupla 109.900
Classic Mannlicher Stutzen 30-06 457.000	Osztr.Titan6Lux.30-06 7x64 243 265.000	Sabatti 870 Lux. 243 7x64 30-06 7mmRM 136.300	IZS43EM-1C 20/76 1 bill. dupla 109.900
Classic Mannlicher Stutzen 30-06 457.000	Osztr.Titan6Lux.300W. 8x68 265.000	Sabatti 870 Lux. 243 7x64 30-06 7mmRM 136.300	IZS43EM-1C 20/76 1 bill. dupla 109.900
Classic Mannlicher Stutzen 30-06 457.000	Osztr.Titan6Lux.308Win. 9,3x62 265.000	Sabatti 870 Lux. 243 7x64 30-06 7mmRM 136.300	IZS43EM-1C 20/76 1 bill. dupla 109.900
Classic Mannlicher Stutzen 30-06 457.000	Osztrák Titan6St 308Win. 139.500	Sabatti 870 Lux. 243 7x64 30-06 7mmRM 136.300	IZS43EM-1C 20/76 1 bill. dupla 109.900
Classic Mannlicher Stutzen 30-06 457.000	IZS-94 12/76/223R Bockbüchs 139.500	Sabatti 870 Lux. 243 7x64 30-06 7mmRM 136.300	IZS43EM-1C 20/76 1 bill. dupla 109.900
Classic Mannlicher Stutzen 30-06 457.000	IZS-94 12/76/223R Bockbüchs 139.500	Sabatti 870 Lux. 243 7x64 30-06 7mmRM 136.300	IZS43EM-1C 20/76 1 bill. dupla 109.900
Classic Mannlicher Stutzen 30-06 457.000	IZS-94 12/76/223R Bockbüchs 139.500	Sabatti 870 Lux. 2	

HUBERTUS VADÁSZBOLT * 9400 SOPRON, LACKNER K. U. 6. * TEL./FAX: 99/314-317 * NYITVA: H-P 9-12, 13-17; SZO 9-12 Gy.Ms.

Table with columns for various gun categories: ÚJÁSZAT, LE CHAMEAU GUMICSIZMÁK, LE CHAMEAU PÍPÓK, BAKANCSOK, BUSHNELL, LÉGFEYVERÉK, and others.

HUNOR 2000 Bt. Vadászolt * 8360 Keszthely, Széchenyi út 11. * Tel.: 83/317-355, 30/9947-482 * Fax: 83/336-281

NYITVA: H-P 8-16-IG, SZ 8-13-IG

Table listing various firearms and accessories: ÚJ GÖLYÖS FEYVERÉK, HANSHÁLT GÖLYÖS FEYVERÉK, and others.

INDIFORM Kft. * Vadászruházat kis- és nagykereskedelem * 2440 Százhalombatta, Vörösmarty út 40. * Tel.: 23/359-158

Fax: 23/540-159 * NYITVA TARTÁS: H-P 8-16

Table listing clothing and accessories: BARTÁVEL (FRANCIA), Kötényke, Springfield nadrág, 433 félcípő, and others.

KÁTAI VADÁSZ, HORGÁSZ KIS- ÉS NAGYKERESKEDÉS * 5900 Oroszháza, Könd u. 44. * Tel./Fax: 68/411-612

KÁTAI VADÁSZBOLTOK: 5540 SZARVAS, KOSSUTH L. U. 46. * Tel.: 66/312-288 * 6721 SZEGED, TISZA LAJOS KRT. 19. TEL.: 62/556-880 * WWW.KATAIVADASZBOLT.INF.HU * E-MAIL: KATAIVADASZ@OROSNET.HU

Table listing various gun models and accessories: FABARM SÖRÉTES FEYVERÉK, 12/70 cm MAX 2 Sporting, 12/76 cm STL VS Sport, and others.

KERÍTÉSCENTRUM Kft. * 1106 Budapest, Keresztúri út 130. * Tel.: 1/431-9950 * Fax: 1/431-9951

Table listing various types of fencing: CSOMÓZOTT VADHÁLÓK, 50 m-es kiszérelés, 130/18/15 átmérő 2,5/2 mm, and others.

LARIX VADÁSZRUHÁZAT ÉS KIEGÉSZÍTŐINEK KIS- ÉS NAGYKERESKEDÉSE * 1036 BUDAPEST, LAJOS U. 126-128. * TEL./FAX: 1/453-2329

Table listing various gun models and accessories: WATZMANN LÁBBELIK, Kord derékmelegítő, Kord leszák, and others.

M-ZERO FEYVER ÉS VADÁSZBOLT ÉS GLOCK MÁRKAKERESKEDÉS * 2310 SZIGETSZENTMIKLÓS, PETŐFI U. 5/A

NYITVA: HÉTFŐ-PÉNTEK 9-17 * TEL./FAX: 24/465-373, 30/9516-440 * GLOCK@VNET.HU

Table listing various gun models and accessories: ÚJ PISZTOLYOK, Glock 23, Glock 34, and others.

NOMÁD VADÁSZBOLT * 6800 Hódmezővásárhely, Zsoldos u. 57. * Tel.: 62/244-991, 30/259-7740

Table listing various gun models and accessories: KERESŐTÁVCSŐVEK, Meopta 7x50, Meopta 7x50 vil. p., and others.

ORYX VADÁSZBOLT ÉS FEYVERJAVÍTÓ * 8000 Székesfehérvár, Seregélyesi u. 86. * Tel./Fax: 22/504-835

MOBIL: 30/947-4295 * NYITVA: H-P 9-17

Table listing various gun models and accessories: CZ 550 Lux 30-06, Tikka T3 30-06, Tikka T3 300Win, and others.

RÁBAI Kft. HUNOR VADÁSZBOLT * BÉKÉSCSABA ZSIGMOND U.10. * TELEFON: 66/451-171

Table listing various gun models and accessories: ZASTAVA VADÁSZFEYVERÉK, 375 H&H Mag., 222 Rem., and others.

SEFAG RT. VADÁSZBOLT * 7400 Kaposvár, Berzsényi u. 2. * Tel.: 82/317-644, 30/9690323

NYITVA TARTÁS: H-P 8,30-17-IG, SZ: 8-12-IG, EBÉDIDŐ: 12-13-IG

Table listing various gun models and accessories: Bőr bakancs varrott, Női bakancs bélelt, Varrott bőrcípő, and others.

JUVA AGRÁR SZOLGÁLTATÓ ÉS KERESKEDELMI KFT. * 2461 TÁRNOK, HALÁSZ JÓZSEF U. 66. * TEL.: 23/585-008
 FAX: 23/585-014 * INFO@JUVA.HU * WWW.JUVA.HU

VADRIASZTÓK		
Guardian2 Standard vadriasztó	77.438	Guardian2 Standard vadriasztó állvánnyal
		Guardian2 Dupla vadriasztó állvánnyal
		113.575
		194.700

SEELAND VADÁSZÁRHÁZ KIS- ÉS NAGYKERESKEDÉS * 1188 BUDAPEST, NAGYKÖRÖSI ÚT 24/A * TEL.: 291-8889
 FAX: 292-2991 * E-MAIL: VADASZARUHAZ@INTERNET.HU * WWW.VADASZAT.NET/MOBILKER.HTML



Beretta 687 Silver P. II. 12.20	399.000	Sauer 202 Take Down Select m.	750.000	Swarovski céltávcső 4-16x50	395.000	Steiner Nighthunter XP 7x50	186.990
Beretta Ultralight de Lux 12	439.000	Sauer 202 Take Down Elegance	820.000	Swarovski céltávcső 6-24x50	410.000	Steiner Nighthunter 8x56	189.990
Beretta AL 391 Urika MC 12.20	278.000	Swarovski kereső távcső 8,5x42 WB.	445.000	Swarovski céltávcső 6x42	210.000	Steiner Nighthunter XP 8x56	209.990
Beretta AL 391 Tekny Gold MC	419.000	Swarovski ker. táv. 10x42 WB	465.000	Swarovski céltávcső 8x50	225.000	Heym SR 21 243 W-9,3x62-ig.	419.000
Beretta 686 E Sporting MC 12.20	416.000	Swarovski ker.táv. SLC 10x42 WB.	340.000	Swarovski céltávcső 8x56	240.000	Heym SR 30 30-06-9,3x62-ig.	558.000
Beretta S 682 Gold E Sporting	698.000	Swarovski ker. táv. SLC 8x50 WB.	375.000	Swarovski céltávcső 8x56	240.000	SIG SHR 970 9,3x62 6,5x65	398.900
Mauser M 03 alap típus.	470.000	Swarovski ker. táv. SLC10x50 WB.	395.000	Swarovski céltávcső 8x56	240.000	Remington 222 kivehető tár	198.000
Mauser M 03 Arabesque	625.000	Swarovski ker. táv. SLC 8x56 WB.	385.000	Swarovski céltávcső 8x56	240.000	Sabatti 222 kivehető tár	154.490
Mauser M 03 de Lux	825.000	Swarovski ker.táv. SLC 15x56 WB.	440.000	Swarovski céltávcső 8x56	240.000	IZS 27 EM-1C bock 12/76	129.900
Sauer 90 Select médium kal.	570.000	Swarovski ker. táv. SLC 8x56 WB.	385.000	Swarovski céltávcső 8x56	240.000	IZS 43-1C duplasúly 12/76	97.800
Sauer 90 Elegance médium kal.	670.000	Swarovski lézer távmérő 8x30.	228.000	Swarovski céltávcső 8x56	240.000	IZS 94 vegyes csövű 7,62x53 R-12/76	167.900
Sauer 92 Select médium kal.	590.000	Swarovski céltávcső 1,5-6x42.	285.000	Swarovski céltávcső 8x56	240.000	IZS 18 MH billenő csövű 308 W	49.800
Sauer 92 Elegance médium kal.	690.000	Swarovski céltávcső 2,5-10x42.	325.000	Swarovski céltávcső 8x56	240.000	Marocchi 12/70 bock.	299.000
Sauer 202 Select médium kal.	530.000	Swarovski céltávcső 2,5-10x56	350.000	Swarovski céltávcső 8x56	240.000	Krico 902 de Lux 30-06 7mm Rem	409.000
Sauer 202 Elegance méd. kal.	590.000	Swarovski céltávcső 3-12x50	335.000	Steiner Nighthunter 7x50	159.990		

S. P. JAGD-VADÁSZÜZLET, KIS- ÉS NAGYKER. * 1238 BUDAPEST, LÓÁLLÁS U. 12. * TEL.: 1/285-6162 * FAX: 1/284-9671
 E-MAIL: UZLET@SPJAGD.HU * WWW.SPJAGD.HU * NYITVA: H, Sz, P 7-15,30-ig, K, Cs: 7,30-19-ig



Kötött pulóverek, mellények, kardigánok	3.375-6.563	Ármeneti dzseki flanelli bélessel	12.188-tól	Olang bakancsok	14.990-tól	3-9x40	11.875
Kötött thermo pulóver	8.500	Gyerekingék, koptatott vászon.	2.400-tól	Melind cipők	25.625-től	7x50, 10x50 kereső távcső	12.375
Kötött polarbéléses cipzáras pulóver	8.438	Gyereknadrágok	4.750-tól	Vadászszékek	4.750-tól	6x40	9.750
Pamut ingpulóver	5.250	Gyerekbátók	9.875-től	Lábótok, sítábotok	4.600-tól	10x50 céltávcső	21.875
Polár kardigán	6.250-tól	Gyerekmellények	5.062-től	Vadásztróka, Böhler, ATS 34 stb.	6.000-tól	7x50 E világító, szálkeresztes	28.750
Polár mellény	7.813-tól	Vadászkalapok	6.600-tól	Bicskák	1.625-től	8x56 céltávcső	26.250
Polár pulóver	6.250	Vadászaspákák	1.000-tól	Extravászkák	1.531-től	8x56 E világító, szálkeresztes	28.750
Férfi hosszú ujjú ingek	5.000-tól	Kesztyűk	625-től	Extra minőségű szivacsos fegyvertok	6.375	3-12x44 E világító, szálkeresztes	22.500
Férfi rövid ujjú kockás ingek	4.750	Zoknik	375-től	Puskatartók	4.750-tól	3-9x40 E világító, szálkeresztes	18.750
Nyarú zöld színű pólók	2.575-től	Leszákok, extra, vízlepergetős is	18.750-tól	Tölténytartók	1.125-től	Fegyverszekrény 5 fegyveres	42.500
Vászon mellények	6.250-tól	Watzmann bakancsok	20.500-tól	Vadász egészségügyi csomag	1.288	(1530x250x370)	42.500
Vászon bermuda nadrág	5.563	Cseh gumicsizmák	6.875-től	Vadászaskák	3.500-tól	Walther P22 gáz-nasztó pisztoly	25.500
Vászon térd nadrág	6.613	Baffin kanadai lecsizma	49.000	Hátzásokok	4.700-tól	Vadászkürt állítható kicsi	31.250
Duffin hosszú nadrág	8.625	Litefield gumicsizma, habkőnnnyű, meleg	12.000	Trófea alátétek 51-féle, tölglyából is	388-től	Vadászkürt állítható nagy	47.500
Wax kabátok, angol	12.500-tól	Le Chameau neoprím csizma	46.000	EAGLE EYE OPTICS TÁVCSŐVEK		Kürttartó táská (kicsi-nagy)	13.750-tól
		Le Chameau bakancsok	30.000-tól	többféle optikával		4x20, 4x15	2.500-tól

STEELVENT Rt. * 3527 MISKOLC, BESENYŐI ÚT 8. * TEL./FAX: 46/412-960 * WWW.STEELVENT.HU * INFO@STEELVENT.HU



VADHÁLÓK		ST 12/15, 2200x3100, 5 <th colspan="2">ST 14L/200-15-15, 3 <th colspan="2">ST 13A/140-18-15 </th></th>		ST 14L/200-15-15, 3 <th colspan="2">ST 13A/140-18-15 </th>		ST 13A/140-18-15	
<i>Síktáblas ponthegesztett kerítések</i>		3.250	1.555	400/506	<i>Tekercses csomózott kerítések</i>		
<i>Tipus, méret (HxL, mm), huzaltátmérő (mm) (Fm/Tábla)</i>		2.900	1.813	386/493	<i>Tipus, huzaltátmérő (mm) (Fm/Fm)</i>		
ST 12/11, 1250/450x4000,		2.325	1.994	351/458	ST 13P/100-10-15, 1,9		371
5,5		2.200	3.39	415/541	ST 13P/100-15-15, 1,9		481
ST 12/12, 1800x3100, 4,6		2.650	4.05	381/529	ST 13P/120-14-15, 1,9		489
ST 12/12, 1800x3100, 5		3.050	4.91	433/578	ST 13P/120-16-15, 1,9		533
ST 12/13, 1800x4000, 4,6		3.375	5.45	476/635	ST 13P/145-18-15, 1,9		594
ST 12/14, 2200x3100, 4,6		2.900	5.85	474/621	ST 13P/150-13-15, 1,9		489
ST 12/14, 2200x3100, 5		3.250	5.11/684	511/684	ST 13P/200-22-15, 1,9		741
					<i>Tipus, huzaltátmérő (2/2,5 mm)</i>		
					ST 13A/115-12-15		315/386

SZMV 2002 SERVICE Kft. * 2030 ÉRD, JEGYZŐ U. 10. * TEL.: 23/520-096/097 * MOBIL: 20/924-1959, 20/449-0607
 E-MAIL: POSTMASTER@SZMV2002SERVICEKFT.AXELERO.NET



SEHENDER FEGYVEROPTIKÁK		6x40		1,5-6x42E világító szálkeresztes		3-9x56E világító szálkeresztes	
4x15	1.500	1x20 red dot sight	2.600	2-8x42	13.300	3-12x56 világító szálkeresztes	55.000-ig
4x20	1.700	18x26 red dot sight	1.830	2-8x42E világító szálkeresztes	19.500-ig	SEHENDERNV 2000 éjjellátó 30MM	49.900
3-7x20	4.040	1x30 red dot sight	8.100	2-7x32	11.300	SEHENDERWH20 éjjellátó 50MM	59.900
4x32	8.000	1x40 red dot sight	10.000	2-7x32E világító szálkeresztes	17.500-ig	SEHENDERWH20-II éjjellátó 50MM	69.900
4x32E világító szálkeresztes	14.000-ig	2x42 red dot sight	16.900	3-9x50	14.200		
4x40	10.300	1,5-6x42	13.300	3-9x50E világító szálkeresztes	22.000-ig		

VADÁSZ HORGÁSZ BOLT * 5520 SZEGHALOM, KOSSUTH L. UTCA 10/1. * TEL./FAX: 66/470-223
 MOBIL: 70/275-9453, 70/310-1594 * E-MAIL: CSONTI _ @FREEMAIL.HU



SÖRÉTES LŐSZEREK		Tikka T3 Hunter 300WM irányzékkal, gyors.		FÉG GV 7.62x54R + távcső <th colspan="2">Fomei 7x50 vil. <th colspan="2">Walter P99 9 mm </th></th>		Fomei 7x50 vil. <th colspan="2">Walter P99 9 mm </th>		Walter P99 9 mm	
Nike	40-48	285.900	65.900	52.000	58.000	49.990	39.595	Browning 9 mm GPDA	28.990
Armusa	48	Marlin 925 .22LR kispuska	65.900	15.000	15.000	58.900	83.000	KERESŐTÁVCSŐVEK	
Mirage	50	ÚJ SÖRÉTES FEGYVEREK		ZBK 110 5.6x50R + távcső	69.000	59.990	46.000	FEJFEGYVERSEKRENY	
RC-Remington	50-60	IZS 27E bock 12/70	104.900	IZS-18M 16/70	22.000	34.300	83.600	EGYÉB	
Bornaghi	40-51	IZS 27M-1C 12/76	116.900	Merkel 12/70	36.000	31.500	2.200-60.800	Vadászszízmák	
ÚJ GOLYÓS FEGYVEREK		IZS 27E-1C 12/70	118.900	Cseh dupla 12/70	55.000	28.100	11.500-31.000	Fegyverlámpák	
CZ 550 Standard 7x64	169.900	IZS 27 EM-1C 20/76	131.900	ZKM 452 Lux .22LR	69.900	29.990	55.990	Légfegyverek	
CZ 550 Luxus 30x06	174.900	Huglu Bock 20/76	214.000	Zastava Bock 12/70	65.000	35.990	12.990-50.000	Bakancsok	
CZ 550 Luxus 9,3x62	192.900	HASZNÁLT FEGYVEREK		Beretta Félaút, 12/70	165.000	37.500	6.500-tól	Kézi pisztolyok	
ZKM 452 Std. 22LR	96.200	IZS-18 12/70	24.000	CÉLTÁVCSŐVEK		51.250-tól	4.500-tól	Nikon Aktion EX	
ZKM 452 Luxus 22WMMR	130.900	IZS 58 12/70	29.000	Meopta 1000 7x50	72.900	13.000	13.000	GÁZPISZTOLYOK	
Tikka T3 Hunter irányzékkal	228.900	IZS dupla 12/70	50.000	Meopta 3000 3-12x56	147.900	37.550	24.100	Keréső 9 mm	
Tikka T3 Hunter irányzékkal, gyorsítóval	261.900	IZS 58MA 12/70	29.000	Meopta 3000 7x56	95.900	37.550	24.100	ME 69 9 mm	
		IZS 58 16/70	26.000	Meopta 2100 3-12x50 vil.	172.900	24.100	37.450	ME 38 9 mm	
		Monte Carlo 12/70	29.000	Meopta 2100 7x50 vil.	115.900	37.450		Walther P88 9 mm	

SZENT HUBERTUS KFT. VADÁSZBOLT * 7400 KAPOSVÁR, FŐ U. 40. * TEL.: 82/430-099, 430-100
 FAX: 82/511-268 * E-MAIL: TIBALDB@AXELERO.HU



WINCHESTER LŐSZEREK		30-06 Spr. Super-X 11,66 g Power-Point <th colspan="2">22 Win. Mag. Supreme 2,59 g Jacketed</th> <th colspan="2">Midas choke Grade CYL</th>		22 Win. Mag. Supreme 2,59 g Jacketed		Midas choke Grade CYL			
22-250 Rem. Super-X 3,56 g Pointed	265	300 Win. Mag. Supreme 11,66 g Fail Safe	569	Hollow Point	47	LÖVŐSZEMÜVEGEK			
Soft Point	265	300 Win. Mag. Super-X 11,66 g Power-Point	422	BROWNING			Featherlight	35.900	
243 Win. Super-X 6,48 g Power-Point	271	300 Win. Mag. Super-X 14,26 g Power-Point	499	Biztonsági sapka, narancssárga			3.300	Polarlight	35.900
270 Win. Supreme 9,07 g Fail Safe	431	300 WSM Supreme 11,66 g Fail Safe	711	Claymaster sapka, fekete			3.300	FÜLVÉDŐK	
270 Win. Super-X 8,42 g Silvertip	278	308 Win. Supreme 9,72 g Ballistic Silvertip	527	Deluxe lövmellény, jobbkezes, S-XXXL			5.200	Elektronikus, fekete	
270 Win. Super-X 9,72 g Power-Point	278	8x57JRS Supreme 12,96 g Partition	567	Profilé elektronikus, fekete, 220 V			54.400	54.400	
7 mm Rem. Mag. Super-X 11,34 g	378	9,3x74R Supreme 18,53 g Partition	706	Törülköző, 30x50 cm, fekete			800	KOFFEREK	
Power-Point	378	22 Long Rifle Super-X 2,59 g Power-Point	15	TARTOZÉKOK				Browning feliratos, 30", fekete	
30-30 Win. Super-X 9,72 g Silvertip	236	22 Long Rifle X-Part 2,33 g Hollow-Point	10	Invektorlucsk, 12 kal., arany, fekete			9.800	Europe, 30", keki	
30-30 Win. Super-X 11,02 g Silvertip	231	22 Long Rifle Wildcat 2,59 g Lead Round Nose	10	Clyoke tartó táská, fekete			5.200	EGYÉB	
30-30 Win. Super-X 9,72 g Power-Point	236	22 Win. Mag. Supreme 2,20 g Jacketed	69	B8r cipőorrvédő, fekete			4.100	Signature lövésztáska, fekete, piros	
30-06 Spr. Supreme 9,72 g Ballistic Silvertip	505	Hollow Point	69	M4000 Irányzó, ultra/ ultra X			4.900	Featherweight kés, modell 828	

VÉDERŐ BT. SZIKRA VADÁSZBOLTJA * 2085 PILISVÖRÖSVÁR, FŐ U. 1. * TEL./FAX: 26/330-737 * TEL.: 20/463-0843



HASZNÁLT PUSKÁK		CZ 58-15, 7x65R-12/70 + 12/70 Bock váltócső + 22 WM betétes (távcső nincsen) <th colspan="2">HW 38, Vn <th colspan="2">TOZ 35 (kofferrel) </th></th>		HW 38, Vn <th colspan="2">TOZ 35 (kofferrel) </th>		TOZ 35 (kofferrel)	
Bühag Suhli drilling 8x57JRS x12/70x12/70	440.000	FÉG FV 7,62x54R, Tasco 3-12x42, igen szép tus	80.000	HW 22 MAG, Vn	55.000	Mosin-Nagant 7,62x54R, szuronyos, komplett (Ht)	60.000
+4x32 Zeiss	80.000	FÉG FV 7,62x54R, Tasco 3-12x42, igen szép tus	80.000	S-W 38, 4", Vn	110.000	Lefauchaux vadász dupla puska (M)	55.000
FÉG Frommer 16/70, alsókölcsös, dupla	80.000	TOZ 8 22-4x20, céltávcső	15.000	S-W 38, 2", Vn	80.000	Csappattyu, hadi, XIX. sz. kézpece (M)	80.000
FÉG MC, dupla 16/70, vízsga 2015-ig	49.000	TOZ 8 22, táras	45.000	LÉGFEJVEREK			
IZS 26, 12/70 dupla, Vn	55.000	TOZ 8 22	15.000	Hatsan M 35, 4,5 fatus	19.900	Megaline Winner számszéri, 150#	44.900
IZS 58M, 12/70, dupla	45.000	TOZ 8 22	15.000	Norcoria B23, 4,5 fatus	22.900	Megaline nyilpisztoly 50#	9.900
IZS 12/70, dupla	40.000	HASZNÁLT MÁROKLŐFEGYVEREK					
IZS 18 EM, 14/70, egycsővű	18.000	Vn-vízsga nincs		Gamo CF20 + 4x32 Hubertus 5,5mm	52.500	Elektronmos nyestriasztó	10.900
Brno ZP 149, 12/70, dupla, Vn	65.000	CZ 75, 9mm, Lugger, Vn	99.000	Slavia			

Rovatunkban a magánjellegű (pl. használt termékek, munkát keres) apróhirdetéseket – amennyiben terjedelmük nem haladja meg a 150 leütést – ingyen jelentetjük meg. Az ennél hosszabb hirdetéseket átszerkesztjük, illetve nem közöljük. Amennyiben szeretné megjeleníteni a 150 leütésnél terjedelmesebb apróhirdetését, belföldi postautalványon lapzártán (minden hónap 5-e) juttasson el címünkre minden 10 leütésért 120 forintot (a 150 leütést meghaladó szövegrészt). A nem magánjellegű (pl. szolgáltatás, munkát kínál, oktatókat vállal) apróhirdetéseket kapcsolatban felvilágosítást szerkesztőségünkben kérhetnek. Apróhirdetést kizárólag írásban (e-mail, fax, levél) fogadunk el. A szövegeket szerkesztve közöljük, az esetleges nyomdahibákért felelősséget nem vállalunk.

kedvezményesen, 2 turnus. Érkezőidő: 30/225-4483 (ef)

Könyv, újság

Keresem a Természet újság II. világháború előtti évfolyamait. 30/281-4498
Keresem Bárony István és Lakatos Károly régi vadászkönyveit. Ezeket kívül bármilyen más régi vadászkönyv is érdekel. 30/447-6370

A vadászgörény tartásáról, tenyésztéséről szóló DVD és videokazetta (első magyar szakfilm) eladó. 78/464-647

Fegyver

7x57-es ZKK-600 golyós fegyver, 8x56 Schmidt & Bender céltávcsővel szerelve, újszerű állapotban, 2009-ig érv. műszakkival, 260 E Ft. 20/4387-032
ZKK-601 243W, 9 éves, 10 év műszaki, 4-12x50 távcsővel, beépített lámpával, 100 db Sako tölténnyel, jó állapotban. 150 E Ft. 70/508-0321
1 éves Sako 7 mm Rem. Magnum golyós vadászfegyver, 290 E Ft. 70/387-3773

Eladó FÉG 12/70x7x57R Bock Büchs, 4x32 Zeiss Jena távcsővel és 12/70-es sörétes váltócsővel, reális áron. 30/417-4642

Eladó 300-as Weatherby Magnum golyós vadász lőfegyver, Night Force 5,5-22x56 céltávcsővel. 70/226-3341

Eladó Merkel 16-os lapátcsővű, sörétes vadász lőfegyver. 70/226-3341

Eladó Glock 17-es 9 mm-es parabellum maroklőfegyver. 70/226-3341

Steyr-Mannlicher Luxus 30-06 kal. 3-12x50 4abs. Schmidt & Bender távcső, SBS 96 Mannlicher 243 Win. + 30 mm oldható szer., Sauer drilling 2x16/70/8x57JRS, Mauser 66 375 H&H Magnum vadászfegyverek eladó. 20/488-2000

Keresek IZS 16/70 vagy 12/70-es bock sörétes puskát. Pécs és környéke. 70/237-6480

Eladó 7x64-es Zastava golyós fegyver (gyorsított) 8x56-os távcsővel, patentlábás szereléssel (kb. 30 lövés van a fegyverben). 170 E Ft. 70/244-5065

TOZ 17-es 0.22 táras kispuska, 10 év műszaki eladó. 20 E Ft. 70/290-4391

Légguskát vennék 10 E Ft-ig. 30/366-0757

Eladó! 20/76 kaliberű Benelli Monte-feltro félautomata sörétes. Gyári állapotban, karcmentesen. 30/279-3060

16/70-es Bühag, mélyvésett, diógyökér aggyal, háború előtt gyártott, újszerű állapotban, érvényes műszaki vizsgálattal. 24/435-179, esti órák

Viktória 12/70 és Merkel 12/70, sörétes duplapuskák eladó. Megkímélten, műszaki vizsgálattal. 75 E, 75 E Ft. 70/254-7936, 36/492-596, Szihalom

Mauser rendszerű épített műhelypuska, új Dragunov csővel, beépített lámpával, sok lőszerrel, gyorsítóval, 7,62x54 R kal., 2009-ig műszakis. 70 E Ft. 70/387-9558, 24/435-179

CZ-550 Medium 7 mm Rem. Mag., 2 éves, megkímélt. 8x56 Schmidt & Bender ct.-vel, vadászlehetőségek beszélkölése miatt. 290 E Ft. 30/3288-558



vadászati lehetőséget biztosít apró- és nagyvad elejtésére, belföldi és külföldi vadászok részére.

Amennyiben Önnek nincs ideje megszerzeni vadászát, horgászát, természetközeli pihenését, segítünk Önnek. Vadászhozunkban 4 fő részére tudunk csodálatos körülmények között, teljes körű ellátás mellett szállást biztosítani. Kérlek részre felkutatni kulturális, sport-, fitness, szabadidős programokat biztosítunk. Horgászati és lovagló, valamint fogathatósi lehetőség biztosított.

Jelenkezni lehet:
vadaszmester@emifinet.hu
77/460-277
70/269-9114



BROWNING és WINCHESTER termékek árából

8% kedvezmény!

SZENT HUBERTUS VADÁSZBOLT

7400 Kaposvár, Fő ut. 48.
Tel: 82/430-099, 430-100.
fax: 82/511-268
Érvényes: 2005. június 30-ig.

CZ 550 Lux Medium 7 mm Rem. Magnum, 2 éves, karcmentes, kifogástalan állapotban eladó. 150 E Ft. 30/3288-558

243 Win. cseh – Cz 550-Lux golyós vadászpuska, új állapotban, tartalék tárral és cseh Meopta 7x50 távcsővel, gyári szereléssel szerelve eladó + hordszj, lőszerek, tok, tisztító felszerelés. 230 E Ft. 20/9393-321, Bp.

Carl Gustav 6,5x55 kal. új agyazással, 6x42-es céltávcsővel, megkímélt állapotban. 20/4597-501, Nagy Zoltán

Sako 30-06 1982-es kiadású, nemesfa és ezüst berakással, 3-9x50 Bushnell Elite 3200 céltávcsővel kifogástalan állapotban eladó. 500 E Ft. 20/9278-537

9,3x62-es Tikka speciál golyós fegyver, 8x56-os, vil. pontos Docter céltávcsővel, gyári szereléssel szerelve, újonnan, montázssal, lámpával, töltővel, tartalék 5-ös tárral, 140 db Sako és RWS lőszerrel eladó! 450 E Ft. 30/939-0078



A kupon felmutatójának:
• Szintévesztőknek ingyenes helyzetfelmérés!
• Minden termékre 10% kedvezmény.

LÖRINCZ ÉS FIA KFT.
1056 Budapest, Váci u. 61.
Tel./fax: 266-0485, 337-2902
Nyitva: H-P 10-18, Szó 11-13
Érvényes 2005. június 30-ig.

SEELAND VADÁSZÁRUHÁZ
Mobilker 2000 Kft.
A kupon felmutatója termékeink árából kivétel nélkül 10% kedvezményt kap!
Egyes termékekre 20% kedvezmény!

1188 Budapest, Nagykovácsi út. 24/A
Tel: 291-8888 • Fax: 292-2991
Érvényes 2005. június 30-ig.

A kupon bemutatójának
BROWNING és WINCHESTER termékek árából
8% kedvezmény!

SZENT HUBERTUS VADÁSZBOLT
7400 Kaposvár, Fő ut. 48.
Tel: 82/430-099, 430-100.
fax: 82/511-268
Érvényes: 2005. június 30-ig.

A kupon felmutatója az erdő- és vadvédelmi kerítések árából, mennyiségtől függően 10-20% engedményt kap (lásd 54. oldal)

STEELVENT RT.
3527 Miskolc, Besenyői út 8.
Tel./fax: 46412-960
www.steelvent.hu, info@steelvent.hu
Érvényes 2005. június 30-ig.

A kupon felmutatója számára 5%-os kedvezményt nyújtunk, kivéve a vadász- és lőfegyverek, lőszerak árát.

ELANYI VADÁSZBOLT
9300 Csorna, Arany J. u. 8.
Telefon: 96/261-847
Érvényes 2005. június 30-ig.

7x64 cseh – Cz 550-Lux golyós vadászpuska, kitűnő állapotban, cseh Meopta 7x50 távcsővel, gyári szereléssel szerelve eladó + hordszj, lőszerek, tok, tisztító felszerelés. 200 E Ft. 20/9393-321, Bp.
Merkel 16/70 duplacsővű, Marocchi 20/76 magnum speciál bock, sörétes vadászfegyverek alkalmi áron eladó! 59 E, 189 E Ft. 30/939-0078

Zeiss Jena 8x30, 7x50, 10x50, jó állapotú keresőtávcsövek és Zeiss Jena ZF 6x42/S céltávcső eladók. 20/9247-519
Márkás céltávcsövet vásárolnék 1-4x24 vagy 1,5-6x42 nagytávcsővel, Maromet 4-s szálkeresztel. 30/530-8778, 92/376-042

Kutya

Szálkás szőrű tacsókó T könyves, tenyészszemlélt vadászó, 3 éves szuka kutya eladó. 30/435-1375

Hannoveri vérekek tiszta papíros verseny győztes szülőktől eladók. 1 éves kan bevadászás előtt, 90 E Ft. 4 hetes kölykök (2 db szuka) 65 E Ft. 30/456-5756

Jagdterrier kiskutyák kiválóan vadászó szülőktől, és 1 db Gepárd katonai mesterlővész céltávcső gyűrűs szerelékhez eladók. 70/366-7908, 44/361-423

Weimari vizslák és német drótszőrű vizslakölykök garanciával (feketespriceltek, barnák, fekete) megvásárolhatók. 30/4836-371

A von Mátra kenneiben drótszőrű német vizsla kölykök előjegyezhetők. Mindkét szülő tenyészhető, aktív vadásznap. Balázs István, 30/915-4389

Távcső

Eladó Dedal 300 éjszakai céltávcső, alig használt, kedvező áron. Dr. László Csaba, 30/228-8877

Magyar rövid szőrű vizslakölykök garanciával megvásárolhatók. 20/4757-032

R. sz. magyar vizsla kiskutyák eladók aktív vadászó apától jűn. elején történő elvitellel. 20/541-9577

A világbajnok Csővárberki Dömpertől és Csővárberki Csütöltől dr. sz. és síma szőrű magyar vizsla kölykök eladók. 20/230-9991

Aktív vadászó, munkavizsgás, kiváló küllemű kiállított szülőök szálkás szőrű normál tacsókó kölykei eladók SzSzB. megyében. 70/312-2975, 20/313-5274

Welsh terrier kölykök vadászó szülőktől eladók. 70/216-2043, Siklós

Autó, terepjáró

Japán terepjáró, kemény terepre alkalmas, 1,3 M Ft. Keveset futott, októberben vizsgázott. 30/9336-910

Suzuki SJ413 89-es műszakis keménytető, új terepgumi, törzskönyvel, megkímélt állapotban. 880 E Ft. Papír nélküli 469-es Diesel UAZ és SJ413-as cserélel. 30/474-2725

Lada Niva 1,6, 1987-es, megkímélt állapotú, német alkatrészekkel felújított, szervokormány, benzin-gáz üzemi, eladó. 400 E Ft. 20/434-4795

Niva 1,6-os teljesen felújítva, garanciával eladó. 20/994-6973, 34/354-092

Trófea

Agancs eladó. Komoly érdeklődés esetén fénnyképet is tudok küldeni! Szenácsi Zsuzsanna, 20/200-3002

Eladók kapitális (11-13 kg) gimtrófeák hibátlan nagykoponyával, érmes vadkanagyarak, a kilóvesi ár negyedéért. 20/3641-022

Ingatlan

Pétevársáran, a Mátra és a Bükk találkozásánál vadász- és horgászlehetőségekhez közel eladó egy 127 nm-es felújított, gázos, összközműves családi ház. 10,5 M Ft. 30/626-4790

Egyéb

Szeléses nyalósót adnék vadászati lehetőségért! 500 kg-ot, egy 200-250 g-os ózbakért! 30/283-6513

Eladó kétrekeszes fegyverszekerény. 25 E Ft. 30/3099-777

Trófea gyűjtemény 50 db-os és egy sörétes puská 1949-ből. 200 E Ft. 35 E Ft. 20/935-8477

Vadászati felszerelések: lőbott, óra, háztáskák-székkel, infraréd illuminátor, időjárás-előrejelző + iránytű, újonnan eladó! 14 E, 18 E, 14 E, 35 E, 28 E Ft. 30/939-0078

A magasles havilap megtalálható az újságosstandokon és az alábbi szaküzletekben

AJKA: Hadax Kft. Vadászbolt, 8400 Fő út 1. • BAJA: Harmónia Vadászbolt, 6500 Hattyú u. 2. • Szerdahelyi Vadászbolt, 6500 Árpád tér 1. • BÉKÉSCSABA: Harmónia Vadászbolt, 5600 Luther u. 12. • Rábai Kft. Hunor Vadászbolt, 5600 Zsigmond u. 10. • BUDAÖRS: Vadmacsca Vadászbolt, 2040 Szabadság út 139. • BUDAPEST: 22-es Csapdaja Tüliélőbolt, 1066 Teréz krt. 21. • Frommer Fegyverbolt, 1089 Rezső tér 21. • Gemenc Vadászbolt, 1203 Kossuth L. u. 57. • Harmónia Vadászbolt, 1165 Margit u. 116. • Kaliber Max Bt. Célpont Fegyverbolt, 1035 Verőfény u. 1. • Kerítéscentrum Kft., 1106 Keresztúri út 130. • Larix Vadászbolt, 1036 Lajos u. 126-128. • Optika-Fotó, 1056 Váci u. 61. • Seeland Vadászárúház, 1188 Nagykovácsi út 24/A • Sólyom Vadászfegyver-javító Bt., 1031 Keve u. 45/C • S. P. Jagd Vadászbolt, 1238 Lőállás u. 12-14. • CSORNA: Hanyi Vadászbolt, 9300 Arany J. u. 8. • DABAS: P+B Sherwood Bt., 2370 Szent István u. 42. • DEBRECEN: Harmónia Materál Kft., 4025 Széchenyi u. 36. • Harmónia Vadászbolt, 4026 Bethlen u. 10. • DUNAÚJVÁROS: Benkovics Autócentrum, 2400 Lokomotív út 7. • EGER: Harmónia Vadászbolt, 3300 Torony út 1-3. • GÖDÖLLŐ: Trófea Kft., 2100 Isaszegi u. 168. • GYÖNGYÖS:

E-Diana Vadász- és Horgászbolt, 3200 Rózsa u. 2. • Harmónia Vadászbolt, 3200 Szent Bertalan u. 4. • HŐMEZŐVÁSÁRHELY: Hargita Jagd Vadászbolt, 6800 Andrásy u. 32. • Nomád Vadászület, 6800 Zsoldos u. 57. • KAPOSVÁR: SEFAG Rt. Vadászbolt, 7400 Berzsenyi u. 2. • Szent Hubertus Vadászbolt, 7400 Fő u. 40. • KECskemét: Harmónia Vadászbolt, 6000 Széchenyi tér 14. • Horgász Vadász Bt., 6000 Rákóczi út 16. • KESZTHELY: Harmónia Vadászbolt, 8360 Rákóczi u. 3. • Hunor 2000 Bt. Fegyver- és Vadászbolt, 8360 Széchenyi u. 11. • KISKÖRÖS: Tüskevár vadászbolt, 6200 József A. u. 5. • KISKUNHALAS: Célpont Fegyverbolt, 6400 Hősök tere 1. • KISVÁRDA: Harmónia Vadászbolt, 4600 Szent László u. 13. • MISKOLC: Harmónia Vadászbolt, 3530 Széchenyi u. 14. • Steelvent Rt., 3527 Besenyői út 8. • Szalonka Vadászbolt, 3530 Király u. 2. • NAGYKÖRÖS: Sírny Vadászati Ker. Kft., 2750 Örkényi u. 13. • NYÍREGYHÁZA: Harmónia Vadászbolt, 4400 Zrínyi I. u. 8-10. • Pinkerton Vadászbolt, 4400 Simai u. 9. • OROSHÁZA: Káti Vadászbolt, 5900 Könd út 44. • PAKS: Harmónia Vadászbolt, 7030 Tolnai út 2. • PÁPA: A-Jagd Horgász Vadász Bolt, 8500 Szent László u. 8. • PÉCS: Harmónia Vadászbolt, 7626

Király u. 71. • Pagony Vadászbolt, 7634 Rácvárosi u. 16. • PILISVÖRÖSVÁR: Szikra Vadászbolt, 2085 Fő u. 1. • SÁRVÁR: Hor-Sza Kkt. Vadászbolt, 9600 Baththyány u. 34. • SOPRON: Hubertus Vadászbolt, 9400 Lackner K. u. 6. • Szeged: Forest Vadászbolt, 6721 Brüsszeli krt. 6. • Harmónia Vadászbolt, 6722 Kossuth L. sgt. 21. • SZEGHALOM: Vadászbolt, 5520 Kossuth u. 10/1. • SZÉKESFÉHÉRVÁR: Lupus Tűzok Vadászbolt, 8000 Ady E. u. 8. • Oryx Fegyverjavító, 8000 Seregélyesi u. 86. • SZÉKESZÁRD: Stefán Kereskedelmi Kft., 7100 Kossuth u. 32. • SZIGETSZENTMIKLÓS: M-Zéró Fegyver- és Vadászbolt, 2310 Petőfi u. 5/A • SZOLNOK: Diana Vadásztársaság, 5000 Debreceeni út 51. • Hungária Turul Vadász és Fegyverbolt, 5000 Szi-várvány u. 4. • TATA: Harmónia Vadászbolt, 2890 Katona u. 17. • TISZAFÜRED: Harmónia Vadászbolt, 5350 Plac tér 6. • VÁC: Pagony Vadászbolt, 2600 Széchenyi u. 3-7. • VESZPRÉM: Harmónia Vadászbolt, 8200 Horgos u. 2. • Vadászbolt, 8200 Nyerget u. 10/B • ZALAEGERSZEG: Diana Vadászbolt, 8900 Ola út 4-10. • Harmónia Vadászbolt, 8900 Bíró M. u. 47. • Nimród Vadász Horgászbolt, 8900 Ady u. 13. • Zala-Vadász Kft., 8900 Tompa u. 1.

Magasles · Független információs havilap · Kiadja: **ProFo-Kiadó** · Szerkesztőség: **1052 Budapest, Fehér Hajó u. 8-10. II/7.** Telefon: **1/4-111-1111**, fax: **1/2-670-670**, e-mail: **info@magasles.hu**, http://www.magasles.hu · Feladás főszerkesztő: **Ilf, Takács Szabolcs**, szerkesztő: **Kovács Zsolt**, tördelészerkesztő: **Lőrincz Zsuzsanna**, pénzügy: **Juhász Róbertné**, kapcsolatfelvétel, hirdetések: **Göröcs Zsuzsanna** · HU ISSN 1785-0126 · Terjeszti a Lapker Rt. és a fent megjelölt szaküzletek. · Előfizethető a szerkesztőség címén belföldi postautalványon, illetve igény esetén készpénz-átutalási csekket küldünk. **Az előfizetési díj egy évre 3300 Ft.** · A fotókat, ábrákat, írásokat a szerzői jogok tiszteletben tartásával közöljük, de előfordulhat, hogy a szerző vagy a jogutóda nem ismert. Ilyen esetekben, kérjük, az illetékesek jelentkezzenek. · Az újságban közölt árakat és egyéb adatokat partnereinktől kapjuk, így azokért, valamint az esetleges nyomdai hibákért felelősséget nem vállalunk. Kérjük, mielőtt tervezne, tájékozódjon a részletekről! · Az újságban közölt adatokat, információkat, másolni, sokszorosítani vagy forrásként felhasználni más hír-, illetve információs anyagokban a kiadó előzetes írásbeli hozzájárulása nélkül tilos. Minden jog fenntartva! Nyomda: Duplex Rota, Pécs.

Lapzártá minden hónap 5-én. · **Megjelenés minden hónap elején.**

Ez nemcsak kacs!

A tőkés réce vadászatára idejében fel kell készülni. Nem elég augusztusban kimenni a terepre, hanem már most biztosítani kell, hogy egyáltalán legyen mire löni. Látszólag jó megoldás a récefiókák keltetése és felnevelése, de talán mégis jobb, ha a természetes állományt igyekszünk felduzzasztani. A kérdés persze az, hogyan? Nos, legközelebbi lapszámunkban ezt próbáljuk meg bemutatni.

Júliusi számunkból...

Keresse június utolsó hetétől az újságárosoknál!

**Kocakampók**

Régi mondás, de igaz: nem csak a trófeát, hanem vele az élményt is felakasztjuk a falra! Ahogy nézzük, felidézük a cserkélés, elejtés pillanatát. S bizony egy kis „fog” is lehet becses trófea, még akkor is, ha hajdanán egy kocáé volt...

Vadászat a keák földjén

Új-Zéland, ha nem is a világ vége, mégis meglehetősen messze van. Természetes faunájának jó részét már kiirtotta az ember, ám helyette telepített más, faunaidegen fajokat. A sörényes tharoknak például igencsak megfeleltek a szigetország hegységei, így ez az eredetileg ázsiai faj remekül elszaporodott. Vadászata pedig, mint cikkünkben is kitűnik, emberpróbáló feladat.

Szerkesztőségünk a változtatás jogát fenntartja!

MITSUBISHI OFF ROAD

Mitsubishi off-road - 40 különböző, remek terepjáró: Pajero, Pajero Sport, Pajero Pinin, Pajero Pick Up, Outlander. Ezekben az autókban minden olyan tulajdonság megtalálható, amelyek a Mitsubishi márkához kötődnek: intelligens kezelésmeghatározás, nagy teljesítmény, biztonság, megbízhatóság, kényelem, sokoldalú használhatóság, dinamikus formavilág. A Mitsubishi Pajero a világ legkeményebb terepein is megállja a helyét. Ráírjuk, látogasson el Mitsubishi-áruházainkba, hogy egy rövid tesztet személyesen meggyőződéssel terepeinken pártatlan képességeiről.

AZ ON MITSUBISHI MÁRKAKERESKEDŐ: GERINGER AUTÓ KFT.
2900 Kamáron, Bátorhy út 1. 2800 Tatabánya, Alkotmány u. 2/A
Tel./fax: 34/346 132 Tel.: 34/510 368, fax: 34/510 643
E-mail: geringer@mts.hu/vivamail.hu mitsubishi@tatabanya.vivamail.hu

www.geringer.hu

**12/76 kaliber
71 cm-es INV csővel
Browning B525 Classic**

**100 000 Ft engedménnyel,
428 000 Ft helyett
328 000 Ft**

BROWNING

SZENT HUBERTUS VADÁSZBOLT
7400 Kaposvár, Fő u. 40.
Tel.: 82/430-099, 430-100, fax: 82/511-268

Seeland Vadászbolt

Kis- és nagykereskedés

**Áruvásárlási hitel
20 000–1 000 000 forintig
vadászfegyverekre is!**



**Sauer, Mauser, Swarovski
teljes körű márkakereskedés**

A vadász pontos, megbízható,
életre szóló
társa.



MOBILKER 2000 KFT.

1188 Budapest, Nagykovácsi út 24/A • Tel.: 291-8889 • Fax: 292-2991
E-mail: vadaszaruhaz@enternet.hu • www.vadaszat.net/mobilker.html

**Golyós és sörétes vadászpuskák
és lőszer nagy választékban!**

Canon

képstabilizátoros látcsövek

18x50 IS

IR 760
3,1x nagyítás

12x36 IS II

*...hogy mindent
tisztán lásson...*

9x60

Vivitar

látcsövek és éjjellátók

IR 750
fémváz, 2x nagyítás

ERVA

Fotó-Optika Canon Fotószaküzlet
1072 Budapest, Klauzál tér 13.

Tel.: (1) 352-8183, (1) 352-8191, (1) 461-0889 • Fax: (1) 461-0890
www.ervafoto.hu • www.vivitar.com • www.canon-europe.com